

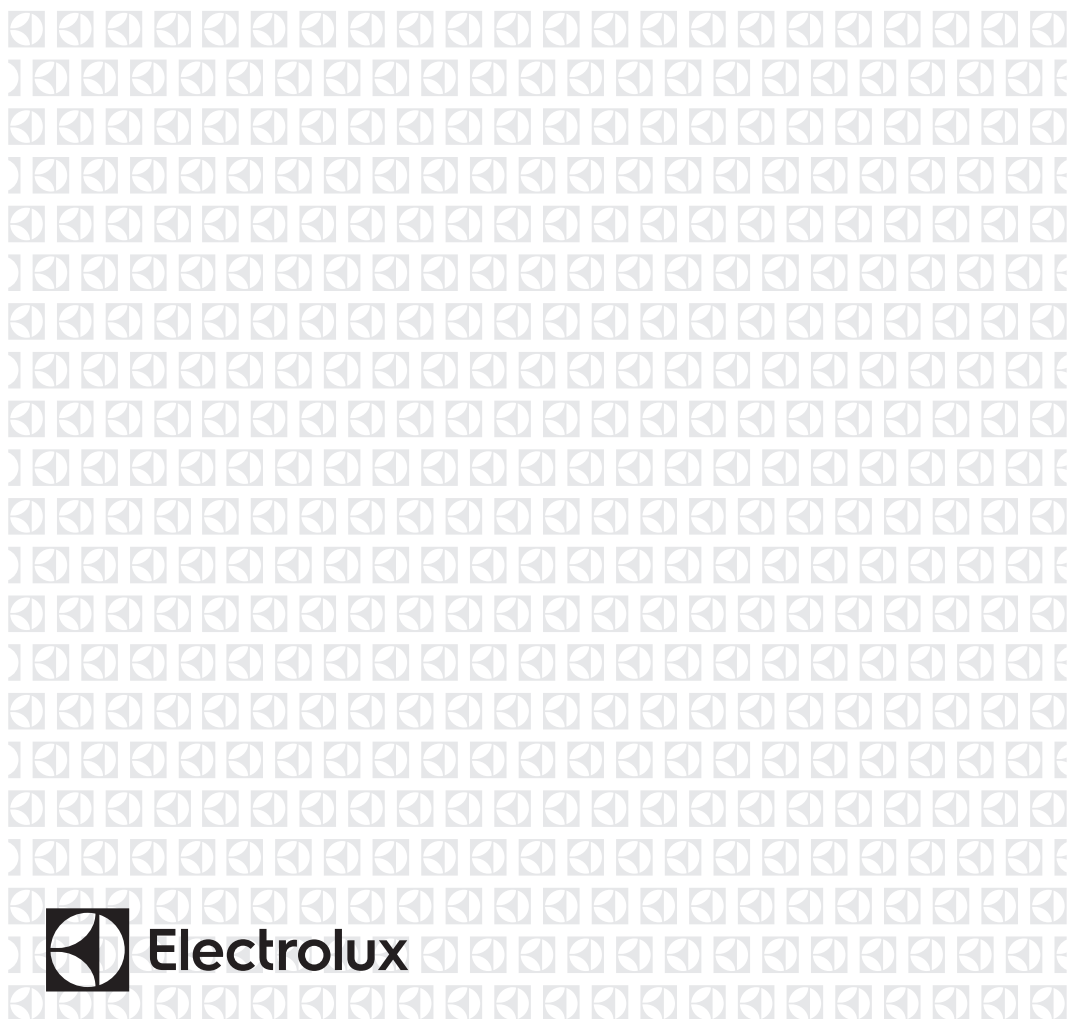

DA	Kogesektion	Brugsanvisning	2
FI	Keittotaso	Käyttöohje	18
NO	Platetopp	Bruksanvisning	34
SV	Inbyggnadshäll	Bruksanvisning	49



INDHOLDSFORTEGNELSE

1. OM SIKKERHED.....	3
2. SIKKERHEDSANVISNINGER.....	4
3. PRODUKTBESKRIVELSE.....	6
4. DAGLIG BRUG.....	8
5. RÅD OG TIP.....	9
6. VEDLIGEHOLDELSE OG RENGØRING.....	11
7. FEJLFINDING.....	11
8. INSTALLATION.....	13
9. TEKNISK INFORMATION.....	16
10. ENERGIEFFEKTIV.....	16

VI TÆNKER PÅ DIG

Tak for dit køb af et Electrolux-apparat. Du har valgt et produkt, som giver dig årtiers professionel erfaring og innovation på én gang. Genialt og elegant. Det er designet med dig i tankerne. Så uanset hvornår du bruger det, kan du være sikker på, at du får fantastiske resultater hver gang.

Velkommen til Electrolux.

Besøg vores websted for at:



Få rådgivning, brochurer, fejlfinding, serviceinformation:
www.electrolux.com/webselfservice



Registrere dit produkt for bedre service:
www.registerelectrolux.com



Købe tilbehør, forbrugsvarer og originale reservedele til dit apparat:
www.electrolux.com/shop

KUNDEPLEJE OG SERVICE

Brug altid originale reservedele.

Sørg for at have følgende data tilgængelig, når du kontakter vores autoriserede servicecenter: Model, PNC, serienummer.

Du finder oplysningerne på maskinens typeskilt.



Advarsel/Forsigtig-Sikkerhedsanvisninger



Generelle oplysninger og gode råd



Miljøoplysninger

Ret til ændringer uden varsel forbeholdes.

1. ⚠️ OM SIKKERHED

Læs brugsanvisningen grundigt, før apparatet installeres og tages i brug. Producenten kan ikke drages til ansvar, hvis apparatet installeres forkert og anvendelsen forårsager skade. Opbevar altid brugsanvisningen sammen med apparatet til eventuel fremtidig brug.

1.1 Sikkerhed for børn og andre udsatte personer

- Apparatet kan bruges af børn fra 8 år og opefter samt af personer med nedsat fysisk, sensorisk eller psykisk funktionsevne, eller som mangler den nødvendige erfaring eller viden, hvis de er under opsyn eller er blevet instrueret i at bruge apparatet på en sikker måde samt forstår de medfølgende farer.
- Børn må ikke lege med apparatet.
- Opbevar al emballage utilgængeligt for børn.
- Lad ikke børn og husdyr komme tæt på apparatet, mens det køler af. De tilgængelige dele er varme.
- Hvis apparatet har en børnesikring, anbefales det, at du aktiverer den.
- Rengøring og vedligeholdelse må ikke udføres af børn uden overvågning.
- Børn på under 3 år skal holdes på afstand, med mindre de overvåges konstant.

1.2 Generelt om sikkerhed

- Apparatet og de tilgængelige dele bliver meget varme under brug. Rør ikke ved varmelegemerne.
- Betjen ikke apparatet med et tænd-sluk-ur eller en særskilt fjernbetjening.
- Tilberedning uden opsyn på en kogesektion med fedt eller olie kan være farligt og kan muligvis resultere i brand.
- Forsøg aldrig at slukke en brand med vand, men sluk for apparatet og dæk den åbne ild til med f.eks. et låg eller et brandtæppe.

- Opbevar ikke genstande på kogefladerne.
- Læg ikke metalgenstande som knive, gafler, skeer og grydelåg på kogesektionen, da de kan blive meget varme.
- Undlad at bruge en damprenser til at rengøre apparatet.
- Efter brug skal der slukkes for kogesektionen med funktionsvælgeren - stol ikke på gryderegistreringen.
- Hvis den glaskeramiske overflade / glasoverfladen er revnet, skal du slukke for apparatet for ikke at risikere elektrisk stød.
- Hvis netledningen er beskadiget, skal den af sikkerhedsgrunde udskiftes af producenten, et autoriseret serviceværksted eller en tekniker med tilsvarende kvalifikationer.

2. SIKKERHEDSANVISNINGER

2.1 Installation



ADVARSEL!

Apparatet må kun installeres af en sagkyndig.

- Fjern al emballagen.
- Undlad at installere eller bruge et beskadiget apparat.
- Følg installationsvejledningen, der følger med apparatet.
- Mindsteafstanden til andre apparater og enheder skal overholdes.
- Vær altid forsigtig, når du flytter apparatet, da det er tungt. Brug altid sikkerhedshandsker.
- Forsegl snitfladerne med et tætningsmiddel for at forhindre fugt, der forårsager udsवलmen.
- Beskyt apparatets bund mod damp og fugt.
- Montér ikke apparatet op mod en dør eller under et vindue. Dette for at undgå, at der falder varmt kogegrej ned fra apparatet, når døren eller vinduet åbnes.
- Hvis apparatet monteres oven over skuffer, skal du sørge for, at der er tilstrækkelig plads mellem apparatets

bund og den øverste skuffe til luftcirkulation.

- Apparatets bund kan blive varm. Sørg for at montere en brandsikker plade under apparatet for at forhindre adgang til bunden.
- Sørg for, at der er en fri ventilationsplads på 2 mm mellem køkkenbordet og forsiden af den nedenstående enhed. Garantien dækker ikke beskadigelser forårsaget af mangel på passende ventilationsplads.

2.2 Tilslutning, el



ADVARSEL!

Risiko for brand og elektrisk stød.

- Alle elektriske tilslutninger skal udføres af en kvalificeret elektriker.
- Apparatet skal tilsluttes strøm m/jord, jvf. Stærkstrømsreglementet.
- Inden apparatet tages i brug, skal du sørge for, at det er koblet fra strømforsyningen.
- Sørg for, at de elektriske data på typeskiltet svarer til strømforsyningen.

Hvis det ikke er tilfældet, skal du kontakte en elektriker.

- Sørg for, at apparatet installeres korrekt. En løs eller forkert elledning eller stik (hvis relevant) kan gøre terminalen for varm.
- Brug den korrekte elledning.
- Elledningerne må ikke være viklet sammen.
- Sørg for, at der installeres en beskyttelse mod stød.
- Kablet skal forsynes med trækaflastning.
- Sørg for, at elledningen eller stikket (hvis relevant) ikke får kontakt med det varme apparat eller varmt kogeobjekt, når du tilslutter apparatet til de nærmeste kontakter
- Brug ikke multistik-adaptere og forlængerledninger.
- Pas på, du ikke beskadiger netstikket (hvis relevant) eller ledningen. Kontakt vores autoriserede servicecenter eller en elektriker, hvis en beskadiget ledning skal udskiftes.
- Beskyttelsen mod elektrisk stød fra strømførende og isolerede dele skal fastgøres, så den ikke kan fjernes uden værktøj.
- Sæt først netstikket i stikkontakten ved installationens afslutning. Sørg for, at der er adgang til elstikket efter installationen.
- Hvis stikkontakten er løs, må du ikke sætte netstikket i.
- Undgå at slukke for maskinen ved at trække i ledningen. Tag altid fat i selve netstikket.
- Brug kun korrekte isoleringsenheder: gruppeafbrydere, sikringer (sikringer med skruegevind skal tages ud af fatningen), fejlstrømsrelæer og kontaktorer.
- Apparats installation skal udføres med et isolationsudstyr, så forbindelsen til lysnettet kan afbrydes på alle poler. Isolationsudstyret skal have en brydeafstand på mindst 3 mm.

2.3 Brug



ADVARSEL!

Risiko for skader, forbrænding og elektrisk chock.

- Fjern al emballage, mærkning og beskyttelsesfolie (hvis det er relevant) før ibrugtagning.
- Brug apparatet i et husholdningsmiljø.
- Apparats specifikationer må ikke ændres.
- Sørg for, at ventilationsåbningerne ikke er tildækkede.
- Lad ikke apparatet være uden opsyn, når der er tændt for det.
- Indstil kogezone til "slukket" efter brug.
- Regn ikke med registreringen af gryden/panden.
- Læg ikke bestik eller grydelåg på kogezoneerne. De kan blive varme.
- Betjen ikke apparatet med våde hænder, eller når det har kontakt med vand.
- Brug ikke apparatet som arbejds- eller som fræsætningsplads.
- Hvis apparatets overflade er revnet, skal apparatet øjeblikkeligt kobles fra strømforsyningen. Dette er for at forhindre elektrisk stød.
- Brugere med en pacemaker skal holde en afstand på mindst 30 cm fra induktionskogezoneerne, når apparatet er i drift.
- Når du anbringer madvarer i varm olie, kan det sprøjte.



ADVARSEL!

Risiko for brand og eksplosion

- Fedtstoffer og olie kan udsende brændbare dampe, når de opvarmes. Hold flammer eller opvarmede genstande væk fra fedtstoffer og olie, når du tilbereder mad med dem.
- De dampe, som meget varm olie udsender, kan forårsage selvantændelse.
- Brugt olie, der kan indeholde madrester, kan forårsage brand ved en lavere temperatur end olie, der bruges for første gang.

- Undlad at bruge brændbare produkter eller ting, der er fugtet med brændbare produkter, i apparatet eller i nærheden af eller på dette.



ADVARSEL!

Risiko for beskadigelse af apparatet.

- Læg ikke varmt kogegrej på betjeningspanelet.
- Lad ikke kogegrej koge tørt.
- Pas på, at genstande eller kogegrej ikke falder ned på apparatet. Overfladen kan tage skade.
- Aktivér ikke kogezoneerne med en tom gryde/pande eller uden kogegrej.
- Anbring ikke alufolie på apparatet.
- Kogegrej af støbejern, aluminium eller med en beskadiget bund kan forårsage ridser på glasset/ glaskeramikken. Løft altid disse ting op, når du skal flytte dem på kogesektionen.
- Dette apparat må kun anvendes til tilberedning af fødevarer. Det må ikke anvendes til andre formål, f.eks. rumopvarmning.

2.4 Vedligeholdelse og rengøring

- Rengør jævnligt apparatet for at forhindre forringelse af overfladematerialet.

- Sluk for apparatet, og lad det køle af inden rengøring.
- Kobl apparatet fra lysnettet, før der udføres vedligeholdelse.
- Undlad at bruge højtryksrensere eller damp til at rengøre apparatet.
- Rengør apparatet med en fugtig, blød klud. Brug kun et neutralt rengøringsmiddel. Brug ikke slibende midler, skuresvampe, opløsningsmidler eller metalgenstande.

2.5 Bortskaffelse



ADVARSEL!

Risiko for personskade eller kvælning.

- Kontakt din genbrugsplads ang. oplysninger om, hvordan apparatet bortskaffes korrekt.
- Tag stikket ud af kontakten.
- Klip elledningen af, og kassér den.

2.6 Service

- Kontakt et autoriseret servicecenter for at få repareret apparatet.
- Brug kun originale reservedele.

3. PRODUKTBESKRIVELSE

3.1 Oversigt over kogesektionen

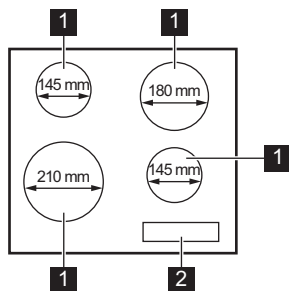

- 1** Induktionszone
- 2** Betjeningspanel

3.2 Oversigt over betjeningspanel

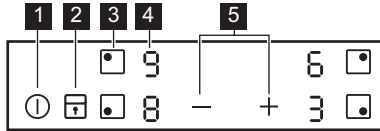

Brug sensorfelterne til at betjene apparatet. Display, kontrollamper og signaler viser de funktioner, der er i brug.

Sens- orfelt	Funktion	Kommentar	
1	⓪	TÆND/SLUK	Tænder/slukker for kogesektionen.
2	Ⓛ	Lås / Børnesikring	Låser/låser op for betjeningspanelet.
3	◻	-	Vælger kogezone.
4	-	Display for varmetrin	Viser varmetrinnet.
5	-	Kogezoneindikatorer for timer	Viser den kogezone, som du har tidsindstillet.
6	-	Timerdisplay	Viser tiden i minutter.
7	+ / -	-	Indstilling af et varmetrin.

3.3 Display for varmetrin

Display	Forløb
0	Kogezonen er slukket.
1 - 9	Kogezonen er tændt.
P	Boosterfunktion er i brug.
E + tal	Der er en funktionsfejl.
H	En kogezone er stadig varm (restvarme).
L	Lås / Børnesikring-funktionen er i brug.
F	Uegnet eller for lille kogegrej, eller der står intet kogegrej på kogezonen.
-	Automatisk slukning-funktionen er i brug.

3.4 Restvarmeindikator



ADVARSEL!

 Forbrændingsrisiko ved restvarme.

4. DAGLIG BRUG



ADVARSEL!



Se kapitlerne om sikkerhed.

4.1 Aktivering og deaktivering

Tryk på  i 1 sekund for at tænde eller slukke for kogesektionen.

4.2 Automatisk slukning

Funktionen deaktiverer automatisk kogesektionen, hvis:

- alle kogezoner deaktiveres,
- du ikke indstiller varmetrinnet, når kogesektionen er aktiveret,
- du spilder noget, eller lægger noget på betjeningspanelet i mere end 10 sekunder (en gryde/pande, en klud osv.). Der lyder et signal, og kogesektionen deaktiveres. Fjern genstanden eller rengør betjeningspanelet.
- kogesektionen bliver for varm (f.eks. når sovsegryden koger tør). Lad kogezonen køle af, før du igen bruger kogesektionen.
- du bruger forkert kogegrej. Symbolet  lyser, og kogezonen deaktiveres automatisk efter 2 minutter.
- du behøver ikke deaktivere en kogezone eller ændre varmetrinnet. Efter et stykke tid lyser  og kogesektionen deaktiveres.



Forholdet mellem varmetrinnet og tiden efter, at kogesektionen deaktiveres:

Varmetrin	Kogesektionen deaktiveres efter
 , 1 - 2	6 timer
3 - 4	5 timer
5	4 timer

Induktionskogezoner laver den varme, der er nødvendig til madlavningen, i selve kogegrejets bund. Glaskeramikken opvarmes af varmen i kogegrejet.





Varmetrin	Kogesektionen deaktiveres efter
6 - 9	1,5 time

4.3 Valg af kogezonen

For at indstille kogezonen skal du berøre sensorfeltet  relateret til denne zone. Displayet fremhæver varmetrinnet (.

4.4 Varmetrin

Indstil kogezonen.

Tryk på  for at øge varmetrinnet. Tryk på  for at mindske varmetrinnet. Tryk på  og  samtidigt for at slukke for kogezonen.

4.5 Boosterfunktion

Denne funktion tilføjer ekstra effekt til induktionskogezonerne. Funktionen kan kun aktiveres for induktionskogezonerne i et begrænset stykke tid. Derefter skifter induktionszonen automatisk tilbage på det højeste varmetrin.



Se kapitlet "Teknisk information".

Sådan aktiveres funktionen for en kogezone: indstil først kogezonen og indstil derefter det maksimale varmetrin.



Tryk på , indtil  tændes.

Sådan deaktiveres funktionen: berør .

4.6 Lås

Betjeningspanelet kan låses, mens kogezonerne er aktive. Det forhindrer utilsigtet ændring af varmetrinnet.

Indstil først varmetrinet.





Sådan aktiveres funktionen: Tryk på   tændes i 4 sekunder.





Sådan deaktiveres funktionen: Tryk på . Det forrige varmetrin aktiveres.





 Når du slukker for kogesektionen, deaktiverer du også denne funktion.

4.7 Børnesikring

Funktionen hindrer utilsigtet betjening af kogesektionen.

Sådan deaktiveres funktionen: Tænd for kogesektionen med . Indstil ikke varmetrin. Tryk på  i 4 sekunder.  tændes. Sluk for kogesektionen med .

Sådan deaktiveres funktionen: Tænd for kogesektionen med . Indstil ikke varmetrin. Tryk på  i 4 sekunder.  tændes. Sluk for kogesektionen med .

Sådan tilsidesættes funktionen til en enkelt tilberedning: Tænd for kogesektionen med .  tændes. Tryk på  i 4 sekunder. **Indstil varmetrinet inden 10 sekunder.** Kogesektionen kan betjenes. Når du tænder for kogesektionen med , aktiveres funktionen igen.

4.8 Effektstyring-funktion

- Kogezonerne grupperes efter placering og antal faser i kogesektionen. Se billedet.
- Hver fase har en maksimal elektrisk belastning på 3700 W.
- Funktionen fordeler effekten mellem de kogezoner, der er tilsluttet til den samme fase.
- Funktionen aktiveres, når den samlede elektriske belastning for de kogezoner, der er tilsluttet til en enkelt fase, overskrider 3700 W.
- Funktionen reducerer effekten til de andre kogezoner, der er tilsluttet til den samme fase.
- Varmetrindisplayet for de reducerede zoner skifter mellem to niveauer.

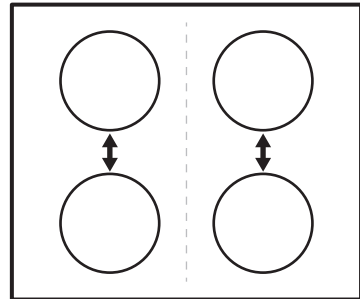

5. RÅD OG TIP

 **ADVARSEL!**
Se kapitlerne om sikkerhed.

5.1 Kogegrej

 For induktionskogezoner skaber et stærkt elektromagnetisk felt hurtigt varme i kogegrejet.

 Brug induktionskogezonerne med kogegrej, der er egnet hertil.

Kogegrej

- **korrekt:** støbejern, stål, emaljeret stål, rustfrit stål, sandwichbund (mærket som egnet af producenten).
- **ukorrekt:** aluminium, kobber, messing, glas, keramik, porcelæn.

Kogegrej er egnet til induktionskogesektioner, hvis:

- vand kommer meget hurtigt i kog på en zone, der står på det højeste varmetrin.
- En magnet hæfter ved kogegrejets bund.



Bunden af kogegrejet skal være så tyk og plan som muligt.

Kogegrejets mål

Induktionskogezoneerne tilpasser sig til en vis grad automatisk til størrelsen af kogegrejets bund.

Kogezonens effektivitet er relateret til kogegrejets diameter. Kogegrej med en mindre diameter end den minimale modtager kun en del af den effekt, kogezonen skaber.



Se kapitlet "Teknisk information".

5.2 Lyden under drift

Hvis du kan høre:

- små knald: kogegrejet består af forskellige materialer (sandwichstruktur).

- fløjtende lyd: du bruger kogezonen på højt varmetrin, og kogegrejet består af flere materialer (sandwichstruktur).
- brummen: du bruger højt varmetrin.
- klikken: elektronikken arbejder.
- hvislen, summen: blæseren kører.

Lydene er normale og betyder ikke, at der er noget galt.

5.3 Eksempler på anvendelse

Forholdet mellem varmeindstilling og kogezonens strømforbrug er ikke lineært. Når du øger varmeindstillingen, er det ikke proportionelt med øgningen af kogezonens strømforbrug. Dette betyder, at en kogezone med middel varmeindstilling bruger under halvdelen af dens effekt.



Data i tabellen er kun vejledende.

Varmetrin	Anvendes til:	Tid (min.)	Råd
- 1	At holde færdigtilberedt mad varm.	efter behov	Læg et låg på kogegrejet.
1 - 2	Hollandaise sauce, smelte: smør, chokolade, husblas.	5 - 25	Rør ind imellem.
1 - 2	Stivne/størkne: luftige omeletter, bagte æg.	10 - 40	Læg låg på under tilberedningen.
2 - 3	Videre kogning af ris og mælkeretter, opvarmning af færdigretter.	25 - 50	Tilsæt mindst dobbelt så meget væske som ris, rør rundt i mælkeretter under tilberedningen.
3 - 4	Dampning af grøntsager, fisk, kød.	20 - 45	Tilføj nogle spsk. væske.
4 - 5	Dampning af kartofler.	20 - 60	Brug højst ¼ l vand til 750 g kartofler.
4 - 5	Kogning af større portioner, sammenkogte retter og supper.	60 - 150	Op til 3 l væske plus ingredienser.

Varmetrin	Anvendes til:	Tid (min.)	Råd
6 - 7	Nænsom stegning af: schnitzler, cordon bleu (kalvekød), koteletter, frikadeller, pølser, lever, æg, pandekager, æbleskiver.	efter behov	Vendes undervejs.
7 - 8	Kraftig stegning, brasede kartofler, tournedos, steaks.	5 - 15	Vendes undervejs.
9	Kogning af vand, pasta, bruning af kød (gullasch, grydesteg), friturekogning af pommes frites.		
	Kogning af større mængder vand. Boosterfunktionen er aktiveret.		

6. VEDLIGEHOLDELSE OG RENGØRING



ADVARSEL!

Se kapitlerne om sikkerhed.

6.1 Generelle oplysninger

- Rengør altid kogesektionen efter brug.
- Brug altid kogegrej med ren bund.
- Skrammer eller mørke pletter på overfladen har ingen betydning for kogesektionens funktion.
- Brug et specielt rengøringsmiddel til overfladen på kogesektionen.
- Brug en special skraber til glasset.

6.2 Rengøring af kogesektionen

- **Fjern straks:** Smeltet plastik, plastfolie og sukkerholdige madvarer.

Ellers kan snavset beskadige kogesektionen. Sæt specialskraberens skråt ned på glasoverfladen, og bevæg bladet hen over overfladen.

- **Fjernes, når apparatet er kølet tilstrækkeligt ned:** Rande af kalk eller vand, fedtstænk og metalskinnende misfarvning. Rengør kogesektionen med en fugtig klud og ikke-slibende opvaskemiddel. Tør kogesektionen af med en blød klud efter rengøring.



7. FEJLFINDING





ADVARSEL!

Se kapitlerne om sikkerhed.

7.1 Hvad gør man, hvis...

Problem	Mulige årsager	Afhjælpning
Kogesektionen kan ikke tændes eller betjenes.	Kogesektionen er ikke tilsluttet til en strømforsyning, eller den er forkert tilsluttet.	Kontrollér, om kogesektionen er tilsluttet korrekt til strømforsyningen. Se tilslutningsdiagrammet.
	Fejlstrømsrelæet har afbrudt strømmen.	Se efter, om fejlen skyldes en defekt sikring. Kontakt en kvalificeret installatør, hvis fejlstrømsrelæet afbryder strømmen flere gange i træk.
		Tænd for kogesektionen igen, og indstil varmetrinnet på under 10 sekunder.
	Du har rørt ved 2 eller flere taster samtidigt.	Berør kun ét sensorfelt ad gangen.
	Der er vand eller fedtstænk på betjeningspanelet.	Tør betjeningspanelet af.
Der udsendes et lydsignal, og kogesektionen slukkes. Der udsendes et lydsignal, når kogesektionen slukkes.	Du har tildækket et eller flere taster.	Fjern genstanden fra tastene.
Sektionen slukkes.	Du har lagt noget på tastene ①.	Flyt genstanden fra tastene.
Restvarmeindikator tændes ikke.	Kogezonen er ikke varm, fordi den kun har været tændt i kort tid.	Kontakt et autoriseret servicecenter, hvis kogezonen har været i drift tilstrækkelig længe til at være varm.
Varmetrinnet skifter mellem to forskellige varmetrin.	Effektstyring-funktionen er i brug.	Se kapitlet "Daglig brug".
Tasterne bliver varme.	Kogegrejet er for stort, eller det er placeret for tæt på betjeningspanelet.	Sæt om muligt stort kogegrej på de bageste kogezoner.
 tændes.	Automatisk slukning er i brug.	Sluk og tænd for kogesektionen.
 tændes.	Børnesikring eller Lås-funktionen er i brug.	Se kapitlet "Daglig brug".
 tændes.	Der står ikke kogegrej på kogezonen.	Sæt kogegrej på kogezonen.

Problem	Mulige årsager	Afhjælpning
	Der er brugt uegnet kogegrej.	Brug egnet kogegrej. Se kapitlet "Nyttige oplysninger og råd".
	Diameteren på kogekarrets bund er for lille til kogezonen.	Brug kogegrej med de rette mål. Se kapitlet "Teknisk information".
 og et tal lyser.	Der er en fejl i kogesektionen.	Kobl kogesektionen fra lysnettet i et stykke tid. Sluk på gruppeafbryderen, eller tag sikringen ud på tavlen. Tilslut apparatet igen. Kontakt et autoriseret servicecenter, hvis  tændes igen.
 tændes.	Der er en fejl i kogesektionen, fordi et kogegrej koger uden vand, Automatisk slukning og overophednings sikringen for zonerne er blevet udløst.	Sluk for kogesektionen. Fjern det varme kogegrej. Tænd for kogezonen igen efter ca. 30 sekunder. Hvis kogegrejet var problemet, slukkes fejlmeddelelsen. Restvarmeindikator kan stadig være tændt. Lad kogegrejet køle tilstrækkeligt af. Kontrollér, om kogegrejet er egnet til kogesektionen. Se kapitlet "Nyttige oplysninger og råd".

7.2 Hvis du ikke kan løse problemet ...

Kontakt forhandleren eller et autoriseret servicecenter, hvis du ikke selv kan løse problemet. Oplys de data, der findes på typeskiltet. Oplys desuden den trecifrede kode på glaskeramikken (der står i hjørnet af glaspladen) og den

fejlmeddelelse, der vises. Sørg for, at du har betjent kogesektionen korrekt. Hvis fejlen skyldes forkert betjening, er et teknikerbesøg ikke gratis, heller ikke i garantiperioden. Oplysninger om servicecenter og garantibetingelser står i garantihæftet.

8. INSTALLATION



ADVARSEL!

Se kapitlerne om sikkerhed.

kogesektionen: Typeskiltet sider i bunden af kogesektionen.

Serienummer

8.1 Inden installationen

Notér følgende oplysninger fra typeskiltet, før du installerer

8.2 Indbygningkogesektioner

Brug først indbygningkogesektionerne, når kogesektionen er samlet i de korrekte indbygningenheder og bordplader, der opfylder kravene.

8.3 Tilslutningskabel

- Kogesektionen leveres med netkabel.
- For at erstatte det beskadigede netkabel skal du bruge følgende (eller højere) netkabeltype: H05BB-F T min 90°C. Kontakt Electrolux Service A/S.

8.4 Fastgørelse af pakningen

1. Rengør bordpladen rundt om udkæringen.

8.5 Montering

2. Fastgør den medfølgende pakningsliste til kogesektionens nederste kant langs glaskeramikkens udvendige kant. Stræk den ikke ud. Sørg for, at enderne af pakningslisten placeres i midten af kogesektionens ene side.
3. Læg nogle mm til, når du tilpasser pakningslisten til længden.
4. Tryk de to ender af pakningslisten sammen.

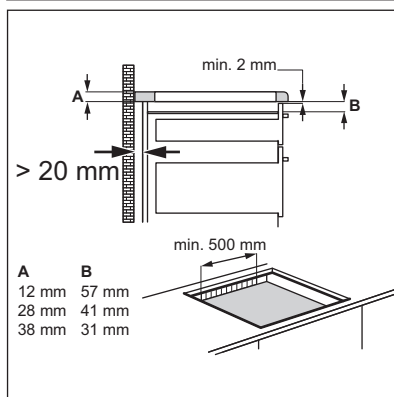
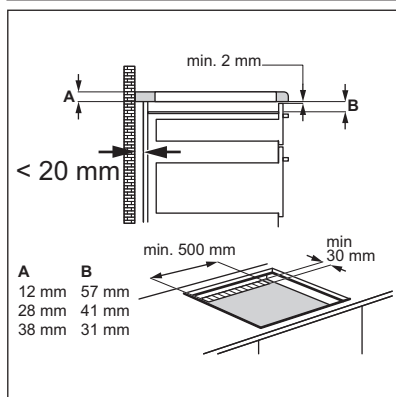
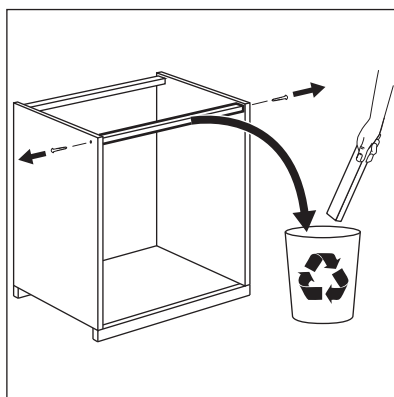
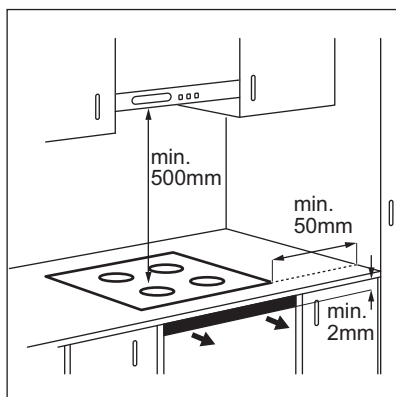

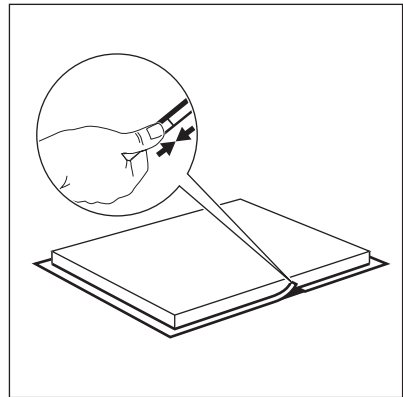
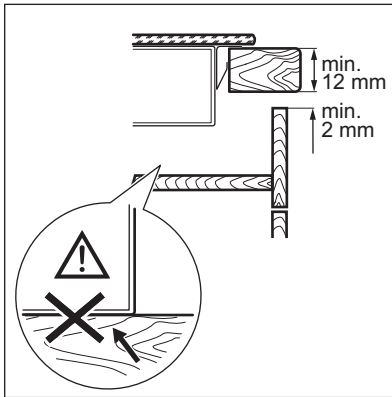
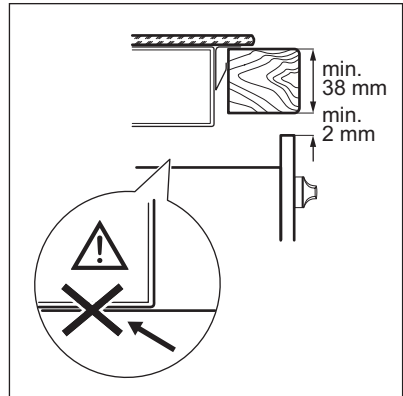
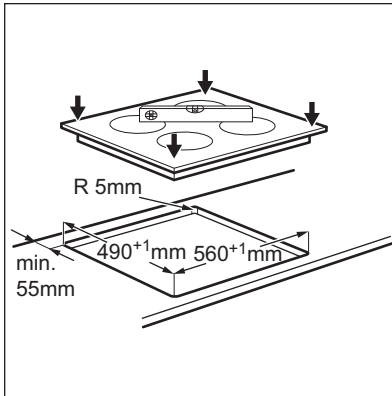

8.6 Beskyttelsesboks

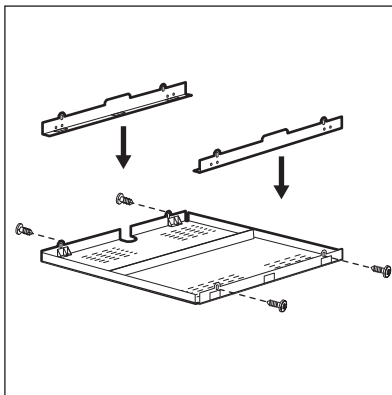

Hvis du bruger en beskyttelseskasse (ekstraudstyr), er der ikke brug for den forreste luftpassage på 2 mm og den beskyttende plade lige under kogesektionen. Beskyttelsesboksen fås muligvis ikke i visse lande. Kontakt din lokale forhandler.



Du kan ikke bruge beskyttelsesboksen, hvis kogesektionen monteres over en ovn.

9. TEKNISK INFORMATION

9.1 Mærkeplade

Model HOI620S
Type 58 GAP D5 AU
Induktion 6.6 kW
Serienr.
ELECTROLUX

PNC 949 492 099 00
220 - 240 V 50 - 60 Hz
Fremstillet i Rumænien
6.6 kW



9.2 Specifikation for kogezone

Kogezone	Nominel effekt (maks. varme-trin) [W]	Boosterfunktio-n [W]	Boosterfunktio-n maksimal varighed [min.]	Diameter for kogegrej [mm]
Forreste venstre	2300	2800	10	180 - 210
Bageste venstre	1200	-	-	125 - 145
Forreste højre	1200	1800	4	125 - 145
Bageste højre	1800	-	-	145 - 180

Kogezonernes effekt kan afvige en smule fra dataene i tabellen. Variationerne skyldes kogegrejets materiale og mål.

Til optimale madlavningsresultater bør du ikke bruge kogegrej, der er større end diameteren i tabellen.

10. ENERGIEFFEKTIV

10.1 Produktoplysninger i overensstemmelse med EU 66/2014

Identifikation af model	HOI620S	
Type kogesektion	Indbygget kogesektion	
Antal kogezone	4	
Opvarmningsteknologi	Induktion	
Diameter af runde kogezoner (Ø)	Forreste venstre	21,0 cm
	Bageste venstre	14,5 cm
	Forreste højre	14,5 cm
	Bageste højre	18,0 cm
Energiforbrug pr. kogezone (EC electric cooking)	Forreste venstre	185,2 Wh/kg
	Bageste venstre	179,3 Wh/kg
	Forreste højre	179,3 Wh/kg
	Bageste højre	177,2 Wh/kg

Kogesektionens energi-
forbrug (EC electric hob)

180,3 Wh/kg

EN 60350-2 - Elkogeapparater til
husholdning - Del 2: Kogesektioner -
Metoder til måling af ydeevne

10.2 Energibesparelse

Du kan spare energi ved madlavning i
hverdagen, hvis du følger nedenstående
råd.

- Når du opvarmer vand, bør du kun
bruge den nødvendige mængde.

- Læg altid låg på kogegrejet, hvis det
er muligt.
- Inden du aktiverer kogezone, skal du
stille kogegrejet på den.
- Sæt det mindre kogegrej på de
mindre kogezone.
- Sæt kogegrejet direkte i midten af
kogezone.
- Brug restvarmen til at holde maden
varm eller for at smelte den.

11. MILJØHENSYN

Genbrug materialer med symbolet .
Anbring emballagematerialet i passende
beholdere til genbrug. Hjælp med at
beskytte miljøet og menneskelig
sundhed samt at genbruge affald af
elektriske og elektroniske apparater.

Kasser ikke apparater, der er mærket
med symbolet , sammen med
husholdningsaffaldet. Lever produktet
tilbage til din lokale genbrugsplads eller
kontakt din kommune.

SISÄLTÖ

1. TURVALLISUUSTIEDOT.....	19
2. TURVALLISUUSOHJEET.....	20
3. LAITTEEN KUVAUS.....	22
4. PÄIVITTÄINEN KÄYTTÖ.....	24
5. VIHJEITÄ JA NEUVOJA.....	25
6. HOITO JA PUHDISTUS.....	27
7. VIANMÄÄRITYS.....	27
8. ASENNUS.....	29
9. TEKNISET TIEDOT.....	32
10. ENERGIATEHOKKUUS.....	32

SINUN PARHAAKSESI

Kiitämme teitä Electrolux-laitteen hankinnasta. Olette valinneet tuotteen, joka perustuu vuosikymmenien aikana saatuun kokemukseen ja innovaatioon. Kekseliäs ja tyylikäs laite, joka on suunniteltu teitä ajatellen. Laitetta käyttäessänne voitte olla aina varma erinomaisista tuloksista. Tervetuloa Electroluxiin.

Vieraile verkkosivullamme:



Saadaksesi käyttöön liittyviä neuvoja, esitteitä, vianmääritysohjeita ja huolto-ohjeita:

www.electrolux.com/webselfservice



Tuotteen rekisteröimiseksi parempaa huoltoa varten:

www.registerelectrolux.com



Ostaaksesi laitteesi lisävarusteita, kulutusosia ja alkuperäisiä varaosia:

www.electrolux.com/shop

ASIAKASPALVELU JA HUOLTO

Suosittellemme alkuperäisten varaosien käyttöä. Pidä seuraavat tiedot saatavilla ottaessasi yhteyttä valtuutettuun huoltoliikkeeseemme. Malli, tuotenumero, sarjanumero. Kyseiset tiedot löytyvät laitteen arvokilvestä.



Varoitukset/huomautukset ja turvallisuusohjeet



Yleisohjeet ja vinkit



Ympäristönsuojeluohjeita

Oikeus muutoksiin pidätetään.

1. ⚠️ TURVALLISUUSTIEDOT

Lue laitteen mukana toimitetut ohjeet ennen laitteen asennusta ja käyttöä. Valmistaja ei ota vastuuta henkilö- tai omaisuusvahingoista, jotka aiheutuvat laitteen virheellisestä asennuksesta tai käytöstä. Pidä ohjeet aina laitteen mukana tulevia käyttökertoja varten.

1.1 Lasten ja taitamattomien henkilöiden turvallisuus

- Vähintään 8 vuotta täyttäneet lapset ja sellaiset henkilöt, joiden fyysiset, sensoriset tai henkiset kyvyt eivät ole tähän riittäviä tai joilla ei ole laitteen tuntemusta tai kokemusta sen käytöstä, saavat käyttää tätä laitetta ainoastaan silloin, kun heidän turvallisuudestaan vastaava henkilö valvoo ja ohjaa heitä käyttämään laitetta turvallisesti ja ymmärtämään sen käyttöön liittyvät vaarat.
- Älä anna lasten leikkiä laitteella.
- Pidä kaikki pakkausmateriaalit lasten ulottumattomissa.
- Pidä lapset ja kotieläimet poissa laitteen luota silloin, kun se on toiminnassa tai se jäähtyy. Laitteen kosketettavissa olevat osat ovat kuumia.
- Jos laitteessa on lapsilukko, suosittelemme sen käyttämistä.
- Lapset eivät saa suorittaa puhdistusta tai huoltoa ilman valvontaa.
- Alle 3-vuotiaat lapset tulee pitää kaukana laitteesta, ellei heitä valvota jatkuvasti.

1.2 Yleiset turvallisuusohjeet

- Laite ja näkyvissä olevat osat kuumenevat käytön aikana. Älä kosketa lämpövastuksiin.
- Älä käytä tätä laitetta ulkoisella ajastimella tai erillisellä kaukosäädinjärjestelmällä.
- Rasvalla tai öljyllä kypsentäminen ilman valvontaa voi olla vaarallista ja se voi johtaa tulipaloon.

- Älä koskaan yritä sammuttaa tulta vedellä, vaan kytke laite pois toiminnasta ja peitä sitten liekit esimerkiksi kannella tai sammutuspeitteellä.
- Älä säilytä mitään keittotason päällä.
- Metalliesineitä, kuten veitsiä, haarukoita, lusikoita ja kansia ei saa panna liesitasolle, koska ne voivat kuumentua.
- Laitteen puhdistuksessa ei saa käyttää painepesuria.
- Älä luota keittoastian tunnistimeen, vaan kytke lieden vastus pois päältä vääntimellä.
- Jos keraaminen/lasipinta on vaurioitunut, katkaise virta laitteesta sähköiskuvaaran välttämiseksi.
- Jos virtajohto vaurioituu, sen saa vaaratilanteiden välttämiseksi vaihtaa vain valmistaja, valtuutettu huoltoliike tai vastaava ammattitaitoinen henkilö.

2. TURVALLISUUSOHJEET

2.1 Asennus



VAROITUS!

Asennuksen saa suorittaa vain ammattitaitoinen henkilö.

- Poista kaikki pakkausmateriaalit.
- Vaurioitunutta laitetta ei saa asentaa tai käyttää.
- Noudata koneen mukana toimitettuja ohjeita.
- Noudata mainittuja vähimmäisetäisyyksiä muihin laitteisiin ja kalusteisiin.
- Siirrä laitetta aina varoen, sillä se on raskas. Käytä aina suojakäsineitä.
- Tiivistä pinnat tiivisteineellä estääksesi kosteuden aiheuttaman turpoamisen.
- Suojaa laitteen alaosa höyryltä ja kosteudelta.
- Älä asenna laitetta oven viereen tai ikkunan alapuolelle. Tällöin keittoastioiden putoaminen laitteesta vältetään oven tai ikkunan avaamisen yhteydessä.
- Jos laite on asennettu laatikoiden yläpuolelle, varmista, että laitteen

alaosan ja ylälaatikon välinen tila on riittävä ilmankierron kannalta.

- Laitteen alaosa voi kuumentua. Varmista, että asennat lämmönkestävän erotuslevyn laitteen alapuolelle, jotta laitteen alaosaan ei voida koskettaa.
- Varmista, että työtason ja laitteen etuosan välissä on 2 mm:n ilmanvaihtoaukko. Takuu ei kata vahinkoja, jotka aiheutuvat riittämättömästä ilmanvaihtoaukosta.

2.2 Sähköliitännät



VAROITUS!

Tulipalo- ja sähköiskuvaara.

- Kaikki sähkökytkennät tulee jättää asiantuntevan sähköasentajan vastuulle.
- Laite on kytkettävä maadoitettuun pistorasiaan.
- Ennen toimenpiteiden suorittamista tulee varmistaa, että laite on irrotettu sähköverkosta.
- Varmista, että arvokilven sähkötiedot vastaavat kotitalouden sähköverkon arvoja. Ota muussa tapauksessa yhteyttä sähköasentajaan.

- Varmista, että laite on asennettu oikein. Löysät tai vääranlaiset virtajohtot tai pistokkeet (jos olemassa) voivat aiheuttaa liittimen ylikuumenemisen.
- Käytä oikeaa virtajohtoa.
- Varo, ettei virtajohto takerru kiinni mihinkään.
- Varmista, että iskusuojaus on asennettu.
- Käytä kaapelissa vedonpoistajaa.
- Varmista, ettei virtajohto tai pistoke (jos olemassa) kosketa kuumaan laitteeseen tai kuumiin keittoastioihin, kun liität laitteen lähellä oleviin pistorasioihin.
- Älä käytä jakorasioita tai jatkojohtoja.
- Varmista, ettei pistoke (jos olemassa) tai virtajohto vaurioidu. Ota yhteyttä valtuutettuun huoltopalveluumme tai sähköasentajaan vaurioituneen virtajohdon vaihtamiseksi.
- Jännitteenalaisten ja eristettyjen osien iskusuojat tulee asentaa niin, ettei niiden irrotus onnistu ilman työkaluja.
- Kytke pistoke pistorasiaan vasta asennuksen jälkeen. Varmista, että laitteen verkkovirtakytkentä on olottuvilla laitteen asennuksen jälkeen.
- Jos pistoke on löysästi kiinni virtajohdossa, älä kiinnitä sitä pistorasiaan.
- Älä vedä virtajohdosta pistoketta irrottaessasi. Vedä aina pistokkeesta.
- Käytä vain asianmukaisia eristyslaitteita: suojakytkimet, sulakkeet (ruuvattavat sulakkeet on irrotettava kannasta), vikavirtakytkimet ja kontaktorit.
- Sähköasennuksessa on oltava erotin, joka mahdollistaa laitteen irrottamisen sähköverkosta kaikista navoista. Erottimen kontaktiaukon leveys on oltava vähintään 3 mm.
- Poista kaikki pakkausmateriaalit, merkit ja suojakalvot (jos olemassa) ennen käyttöönottoa.
- Käytä laitetta kotiympäristössä.
- Älä muuta laitteen teknisiä ominaisuuksia.
- Varmista, ettei tuuletusaukoissa ole esteitä.
- Älä jätä laitetta ilman valvontaa toiminnan aikana.
- Kytke keittoalue aina off-asentoon käytön jälkeen.
- Älä luota keittoastian tunnistimeen.
- Älä aseta ruokavälineitä tai kattiloiden kansia keittoalueille. Ne voivat kuumentua.
- Älä käytä laitetta märillä käsillä tai kun se on kosketuksissa veteen.
- Älä käytä laitetta työtasona tai säilytystasona.
- Jos laitteen pinnassa on säröjä, irrota laite välittömästi sähköverkosta. Täten vältetään sähköiskut.
- Sydämentahdistimia käyttävien henkilöiden on säilytettävä vähintään 30 cm:n turvaetäisyys induktiokeittoalueisiin laitteen ollessa toiminnassa.
- Öljy voi roiskua, kun asetat ruoka-aineita kuumaan öljyyn.



VAROITUS!

Tulipalo- ja räjähdysvaara.

- Kuumista rasvoista ja öljyistä voi päästä syttyviä höyryjä. Pidä liekit tai kuumat esineet kaukana rasvoista ja öljyistä, kun käytät niitä ruoanvalmistukseen.
- Erittäin kuumasta öljystä pääsevät höyryt voivat sytyttää tulipalon.
- Käytetty öljy, jossa voi olla ruoka-aineksien jäämiä, voi aiheuttaa tulipalon alhaisemmassa lämpötilassa kuin ensimmäistä kertaa käytettävä öljy.
- Älä aseta laitteeseen, sen lähelle tai päälle syttyviä tuotteita tai syttyviin tuotteisiin kostutettuja esineitä.



VAROITUS!

Laite voi muutoin vaurioitua.

- Älä pidä kuumaa keittoastiaa käyttöpaneelin päällä.
- Älä anna kattiloiden kiehua kuiviin.

2.3 Käyttö



VAROITUS!

Henkilövahinkojen, palovammojen ja sähköiskujen vaara.

- Älä anna esineiden tai keittoastioiden pudota laitteen päälle. Pinta voi vaurioitua.
- Älä kytke keittoalueita toimintaan keittoastian ollessa tyhjä tai ilman keittoastiaa.
- Älä aseta alumiinifoliota laitteen päälle.
- Valuraudasta tai -alumiinista valmistetut tai vaurioituneen pohjan omaavat keittoastiat voivat naarmuttaa lasi- tai keraamista pintaa. Nosta ne aina irti keittotasosta liikkuttamisen aikana.
- Tämä laite on tarkoitettu ainoastaan ruoanlaittoon. Sitä ei saa käyttää muihin tarkoituksiin, esimerkiksi huoneen lämmittämiseen.

2.4 Hoito ja puhdistus

- Puhdista laite säännöllisesti, jotta pintamateriaali ei vaurioidu.
- Kytke laite pois toiminnasta ja anna sen jäähtyä ennen puhdistusta.
- Kytke laite irti sähköverkosta ennen huoltotoimenpiteiden aloittamista.

3. LAITTEEN KUVAUS

3.1 Keittoalueet

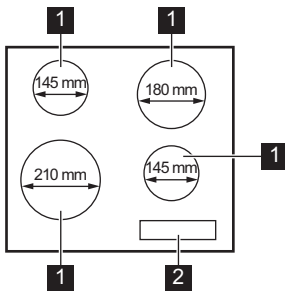

- 1 Induktiokeittoalue
- 2 Käyttöpaneeli

3.2 Käyttöpaneelin painikkeet

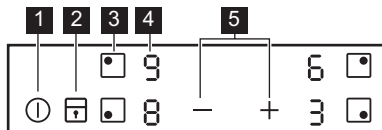

- Älä suihkuta vettä tai käytä höyryä laitteen puhdistamiseen.
- Puhdista laite kostealla pehmeällä liinalla. Käytä vain mietoja puhdistusaineita. Älä käytä hankausainetta, hankaavia pesulappuja, liuottimia tai metalliesineitä.

2.5 Hävittäminen



VAROITUS!

Henkilövahinko- tai tukehtumisvaara.

- Kysy lisätietoa laitteen oikeaoppisesta hävittämisestä paikalliselta viranomaiselta.
- Irrota pistoke pistorasiasta.
- Leikkaa johto irti ja hävitä se.

2.6 Huolto

- Kun laite on korjattava, ota yhteyttä valtuutettuun huoltopalveluun.
- Käytä vain alkuperäisiä varaosia.

Laitetta käytetään kosketuspainikkeilla. Näytöt, merkkivalot ja äänimerkit ilmaisevat, mitkä toiminnot ovat käytössä.

	Kosketuspainike	Toiminto	Kuvaus
1	①	PÄÄLLE / POIS	Keittotason kytkeminen päälle ja pois päältä.
2	☒	Lukitus / Lapsilukko	Käyttöpaneelin lukitseminen/lukituksen poistaminen.
3	●	-	Keittoalueen valitseminen.
4	-	Tehotason näyttö	Tehotason näyttäminen.
5	-	Keittoalueiden ajastimen ilmaisimet	Aika-asetusta koskevan keittoalueen osoittaminen.
6	-	Ajastimen näyttö	Ajan osoittaminen minuutteina.
7	+ / -	-	Tehotason säätäminen.

3.3 Tehotasojen näytöt

Näyttö	Kuvaus
0	Keittoalue on kytketty pois toiminnasta.
1 - 9	Keittoalue on toiminnassa.
P	Power-toiminto -toiminto on kytketty päälle.
E + numero	Toimintahäiriö.
H	Keittoalue on vielä kuuma (jälkilämpö).
L	Lukitus /Lapsilukko-toiminto on toiminnassa.
F	Keittoastia on sopimaton tai liian pieni, tai keittoalueella ei ole astiaa.
-	Automaattinen virrankatkaisu -toiminto on toiminnassa.

3.4 Jälkilämmön merkkivalo



VAROITUS!

H Palovammojen vaara on olemassa jälkilämmön vuoksi.

Induktiokeittoalueella kypsennyksen vaatima lämpö kohdistuu suoraan keittoastian pohjaan. Keittoastian lämpö kuumentaa keraamisen pinnan.

4. PÄIVITTÄINEN KÄYTTÖ



VAROITUS!



Lue turvallisuutta koskevat luvut.

4.1 Kytkeminen toimintaan ja pois toiminnasta

Keittotaso kytketään toimintaan ja pois toiminnasta koskettamalla painiketta  sekunnin ajan.

4.2 Automaattinen virrankatkaisu

Toiminto katkaiseen virran automaattisesti keittotasosta seuraavissa tilanteissa:



- Kaikki keittoalueet on kytketty pois toiminnasta.
- Et aseta tehotasoa kytkettyä keittotason toimintaan.
- Käyttöpaneelin päälle on roiskunut jotakin tai sen päälle on asetettu jotakin (pannu, liina, jne.) yli 10 sekunnin ajaksi. Keittotasosta kuuluu äänimerkki ja se kytketty pois toiminnasta. Ota esine pois tai pyyhi käyttöpaneeli.
- Keittoalue ylikuumenee (esimerkiksi kun neste kiehuu kuiviin paistinpannalla). Anna keittoalueen jäähtyä ennen kuin käytät keittoaluetta uudelleen.
- Keittoastia on vääränlainen. Symboli  sytty ja keittoalue kytketty automaattisesti pois toiminnasta 2 minuutin kuluttua.
- Keittoaluetta ei kytketä pois toiminnasta eikä tehotasoa muuteta. Jonkin ajan kuluttua merkkivalo  sytty ja laite kytketty pois toiminnasta.

Tehotason ja keittotason sammumisajan suhde:

Tehotaso	Keittotason pois kytketympäisaika
 , 1 - 2	6 tuntia





Tehotaso	Keittotason pois kytketympäisaika
3 - 4	5 tuntia
5	4 tuntia
6 - 9	1,5 tunti

4.3 Keittoalueen valitseminen

Aseta keittoalue koskettamalla vastaavan alueen kosketuspainiketta . Tehoasetus () näkyy näytössä.

4.4 Tehotaso

Aseta keittoalue.

Tehotasoa nostetaan koskettamalla painiketta . Tehotasoa lasketaan koskettamalla painiketta . Keittoalue kytketään pois toiminnasta koskettamalla samanaikaisesti painikkeita  ja .



4.5 Power-toiminto

Kyseinen toiminto lisää induktiokeittoalueiden käytettävissä olevaa tehoa. Toiminto voidaan kytkeä toimintaan induktiokeittoalueelle vain rajoitetuksi ajaksi. Tämän jälkeen induktiokeittoalue kytketty automaattisesti takaisin korkeimmalle tehotasolle.



Lue ohjeet kohdasta "Tekniset tiedot".

Kytke toiminto toimintaan

keittoalueeseen: aseta ensin keittoalue ja aseta sitten maksimitehotaso. Kosketa painiketta , kunnes  sytty.

Toiminnon kytkeminen pois

toiminnasta: kosketa painiketta .

4.6 Lukitus

Voit lukita käyttöpaneelin keittoalueiden toimiessa. Lukitseminen estää tehotason muuttamisen vahingossa.

Aseta ensin tehotaso.

Toiminnon kytkeminen toimintaan:

kosketa painiketta   syttyy neljän sekunnin ajaksi.

Toiminnon kytkeminen pois

toiminnasta: kosketa painiketta .

Edellinen tehotaso kytkeytyy päälle.







Kun sammutat keittotason, myös tämä toiminto sammuu.

4.7 Lapsilukko

Toiminto estää keittotason käyttämisen vahingossa.

Toiminnon kytkeminen toimintaan:



kytke keittotaso toimintaan painikkeella

. Älä aseta tehotasoa. Kosketa painiketta  neljän sekunnin ajan.  syttyy. Kytke keittotaso pois toiminnasta painikkeella .

Toiminnon kytkeminen pois

toiminnasta: kytke keittotaso toimintaan

painikkeella . Älä aseta tehotasoa.

Kosketa painiketta  neljän sekunnin ajan.  syttyy. Kytke keittotaso pois toiminnasta painikkeella .

Voit ohittaa toiminnon vain yhtä

keittoaikaa koskien: kytke keittotaso

toimintaan painikkeella   syttyy.

Kosketa painiketta  neljän sekunnin

ajan. Aseta tehotaso 10 sekunnin

kuluessa. Nyt voit käyttää keittotasoa.

Kun kytket keittotason pois päältä painikkeella , toiminto on edelleen kytkettyinä.

4.8 Tehonhallinta -toiminto

- Keittoalueet on ryhmitetty keittotason vaiheiden sijainnin ja määrän mukaan. Katso kuva.
- Kunkin vaiheen maksimisähkökuormitus on 3700 W.
- Toiminto jakaa virran samaan vaiheeseen kytkettyihin keittoalueisiin.
- Toiminto kytkeytyy toimintaan, kun yksivaiheeseen kytkettyjen keittoalueiden kokonais sähkökuormitus on yli 3700 W.
- Toiminto laskee samaan vaiheeseen kytkettyjen keittoalueiden tehoa.
- Alhaisemman tehon omaavien alueiden tehotasonäyttö muuttuu kahdella tasolla.

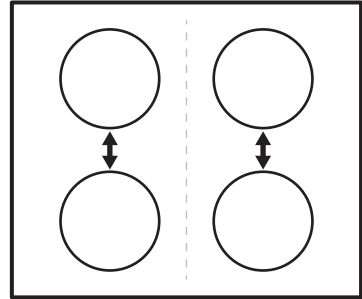

5. VIHJEITÄ JA NEUVOJA



VAROITUS!

Lue turvallisuutta koskevat luvut.

5.1 Keittoastiat



Induktiokeittoalueilla voimakas sähkömagneettinen kenttä luo keittoastian lämmön erittäin nopeasti.



Käytä induktiokeittoalueille soveltuvia keittoastioita.

Keittoastian materiaali

- **sopivat:** valurauta, teräs, emaloitu teräs, ruostumaton teräs, monikerroksinen pohja (valmistajan merkintä ilmaisee soveltuvuuden).
- **sopimattomat:** alumiini, kupari, messinki, lasi, keramiikka, posliini.

Keittoastia soveltuu käytettäväksi induktiokeittotasolla, jos:

- pieni määrä vettä kuumenee hyvin nopeasti korkeimmalla tehotasolla
- magneetti tarttuu astian pohjaan.



Keittoastian pohjan tulee olla mahdollisimman paksu ja tasainen.

Keittoastian mitat

Induktiokeittoalueet mukautuvat automaattisesti keittoastian pohjan kokoon tiettyyn rajaan saakka.

Keittoalueen tehokkuus riippuu keittoastian halkaisijasta. Keittoastia, jonka halkaisija on minimiarvoa pienempi, saa vain osan keittoalueen tehosta.



Lue ohjeet kohdasta "Tekniset tiedot".

5.2 Käytön aikana kuuluvat äänet

Jos kuulet:

- Halkeilevaa ääntä: keittoastia on valmistettu useasta materiaalista (Sandwich-rakenne).

- Vihellysäntä: käytät keittoaluetta korkealla tehotasolla ja keittoastia on valmistettu useasta eri materiaalista (monikerroksinen rakenne).
- Huminaa: käytät korkeaa tehotasoa.
- Napsahdusääniä: sähköpiirin kytketyminen.
- Sihinää, surinaa: puhallin on toiminnassa.

Nämä äänet ovat normaaleja, eivätkä ne tarkoita, että keittotasossa olisi jokin vika.

5.3 Esimerkkejä keittotoiminnoista

Tehotason ja keittoalueen virrankulutuksen suhde ei ole lineaarinen. Keittoalueen virrankulutus ei kasva suhteellisesti suurempaan tehotasoon siirryttäessä. Tämä tarkoittaa, että keskiuurella tehotasolla toimiva keittoalue kuluttaa vähemmän kuin puolet maksimitason vaatimasta energiasta.



Taulukossa annetut tiedot ovat ainoastaan suuntaa-antavia.

Tehotaso	Käyttökohde:	Aika (min)	Vinkkejä
- 1	Valmiiden ruokien lämpimänäpito.	tarpeen mukaan	Aseta keittoastian päälle kansi.
1 - 2	Hollandaise-kastike, voin, suklaan ja liivattien sulattaminen.	5 - 25	Sekoita aika ajoin.
1 - 2	Kiinteyttäminen: munakkaat, paistetut kananmunat.	10 - 40	Valmista kannen alla.
2 - 3	Riisin ja maitoruokien haudutus, valmisruokien kuumentaminen.	25 - 50	Lisää nestettä riisin suhteen vähintään kaksinkertainen määrä, sekoita maitoruokia kypsennyksen aikana.
3 - 4	Höyrytetyt vihannekset, kala, liha.	20 - 45	Lisää joitakin ruokalusikallisia nestettä.
4 - 5	Höyryssä kypsennetyt perunat.	20 - 60	Käytä korkeintaan ¼ litraa vettä 750 g perunoita.

Tehotaso	Käyttökohde:	Aika (min)	Vinkejä
4 - 5	Suurten ruokamäärien kypsentyminen, pataruoat ja keitot.	60 - 150	Enintään 3 litraa nestettä + valmistusaineet.
6 - 7	Leikkeiden, vasikanlihan, cordon bleun, kotlettien, pyöryköiden, makkaroiden, maksan, kastikepohjan, kananmunien, ohukaisten ja munkkien paistaminen.	tarpeen mukaan	Käännä kypsennyksen puoli välissä.
7 - 8	Voimakas paistaminen: sipuliperunat, ulkofilee, pihvit.	5 - 15	Käännä kypsennyksen puoli välissä.
9	Veden keittäminen, pastan keittäminen, lihan ruskistaminen (gulassi, patapaisti), ranskalaisten friteeraus.		
	Suuren vesimäärän keittäminen. Power-toiminto on kytketty toimintaan.		

6. HOITO JA PUHDISTUS



VAROITUS!

Lue turvallisuutta koskevat luvut.

6.1 Yleistä

- Puhdista keittotaso jokaisen käytön jälkeen.
- Tarkista aina, että keittoastian pohja on puhdas.
- Pinnan naarmut tai tummat läiskät eivät vaikuta keittotason toimintaan.
- Käytä keittotason pintaan sopivaa erityistä puhdistusainetta.
- Käytä erityistä lasipintaan tarkoitettua kaavinta.

6.2 Keittotason puhdistaminen

- **Poista välittömästi:** sulanut muovi, muovikelmu ja sokeripitoinen ruoka. Muutoin lika voi aiheuttaa keittotasoon vaurioita. Aseta erityinen kaavin viistosti lasipintaa vasten ja liikuta kaavinta pintaa pitkin.
- **Poista sitten, kun keittotaso on jäähtynyt riittävästi:** kalkkirenkaat, vesirenkaat, rasvatahrat, kirkaat metalliset värimuutokset. Puhdista keittotaso kostealla liinalla ja miedolla puhdistusaineella. Pyyhi keittotaso pehmeällä kuivalla liinalla puhdistuksen jälkeen.



7. VIANMÄÄRITYS





VAROITUS!

Lue turvallisuutta koskevat luvut.

7.1 Käyttöhäiriöt

Ongelma	Mahdollinen syy	Korjaustoimenpide
Keittotasoa ei kytkeydy toimintaan eikä sitä voida käyttää.	Keittotasoa ei ole kytketty sähköverkkoon tai se on liitetty sähköverkkoon virheellisesti.	Tarkista, onko keittotasoa kytketty oikein sähköverkkoon. Katso kytkentäkaavio.
	Sulake on palanut.	Tarkista, onko toimintahäiriön syynä sulake. Jos sulake palaa aina uudelleen, käänny sähköalan ammattilaisen puoleen.
		Kytke keittotasoa uudelleen toimintaan ja aseta tehotaso 10 sekunnin kuluessa.
	Olet koskettanut useampaa kosketuspainiketta samanaikaisesti.	Kosketa vain yhtä kosketuspainiketta.
	Käyttöpaneelilla on vettä tai rasvaroiskeita.	Pyyhi käyttöpaneeli puhtaaksi.
Keittotasosta kuuluu äänimerkki ja se kytkeytyy pois toiminnasta. Äänimerkki kuuluu, kun keittotasoa on kytketty pois toiminnasta.	Yksi tai useampi kosketuspainike on peitetty.	Poista esineet kosketuspainikkeiden päältä.
Keittotasoa kytkeytyy pois päältä.	Kosketuspainikkeen ① päälle on asetettu jokin esine.	Poista esineet kosketuspainikkeen päältä.
Jälkilämmön merkkivalo ei syty.	Alue ei ole kuuma, koska sitä on käytetty vain vähän aikaa.	Jos alue on toiminut riittävästi kauan ollakseen kuuma, ota yhteys valtuutettuun huoltoliikkeeseen.
Tehotaso muuttuu kahden asetuksen välillä.	Tehonhallinta -toiminto on toiminnassa.	Katso kohta "Päivittäinen käyttö".
Kosketuspainikkeet kuumenevat.	Keittoastia on liian suuri tai se on liian lähellä painikkeita.	Laita isokokoiset keittoastiat taka-alueille, jos mahdollista.
 syttyy.	Automaattinen virrankatkaisu -toiminto on kytketty päälle.	Katkaise virta keittotasosta ja kytke se uudelleen toimintaan.
 syttyy.	Lapsilukko tai Lukitus-toiminto on toiminnassa.	Katso kohta "Päivittäinen käyttö".
 syttyy.	Alueella ei ole keittoastiaa.	Aseta keittoastia alueelle.

Ongelma	Mahdollinen syy	Korjaustoimenpide
	Keittoastia on sopimaton.	Käytä oikeantyyppistä keittoastiaa. Lue ohjeet kohdasta "Vihjeitä ja neuvoja".
	Keittoastian pohjan halkaisija on liian pieni alueelle.	Käytä oikean kokoista keittoastiaa. Lue ohjeet kohdasta "Tekniset tiedot".
 ja numero syttyy näyttöön.	Keittoalueessa on jokin vika.	Kytke keittoalue irti verkkovirrasta lyhyeksi ajaksi. Irrota sulake sulaketaulusta. Kytke virta uudelleen. Jos  syttyy uudelleen, ota yhteys valtuutettuun huoltoliikkeeseen.
 syttyy.	Keittotason toimintahäiriön on aiheuttanut kuivaksi kiehunut keittoastia. Automaattinen virrankatkaisu ja alueiden ylikuumentamisuoja on lauennut.	Kytke keittotaso pois päältä. Poista kuuma keittoastia tasolta. Kytke alue uudelleen toimintaan noin 30 sekunnin kuluttua. Jos ongelman aiheutti keittoastia, virheviesti häviää. Jälkilämmön merkkivalo voi jäädä palamaan. Anna keittoastian jäähtyä riittävästi. Tarkista sopiiko keittoastia keittotasoon. Lue ohjeet kohdasta "Vihjeitä ja neuvoja".

7.2 Jos ratkaisua ei löydy...

Jos ratkaisua ei löydy, ota yhteys jälleenmyyjään tai valtuutettuun huoltopalveluun. Ilmoita arvokilpeen merkityt tiedot. Ilmoita myös keraamisen keittotason kolmikirjaiminen tunnus (keraamisen pinnan kulmassa) sekä näytössä näkyvä virheilmoitus. Varmista,

että keittotasoa on käytetty oikein. Muutoin valtuutetun huoltoliikkeen tai jälleenmyyjän huollosta aiheutuvat kulut veloitetaan myös takuuajana. Kuluttajaneuvonnan yhteystiedot ja takuehdot on mainittu takuu- ja huoltokirjassa.

8. ASENNUS



VAROITUS!

Lue turvallisuutta koskevat luvut.

8.1 Ennen asentamista

Kirjoita alla olevat tiedot ylös arvokilvestä ennen keittotason asentamista. Arvokilpi sijaitsee keittotason pohjassa.

Sarjanumero

8.2 Kalusteeseen sijoitettavat keittotasot

Kalusteeseen sijoitettavia keittotasoja saa käyttää vasta, kun ne on asennettu sopiviin, määräysten mukaisiin kalusteisiin ja työtasoihin.

8.3 Liitäntäjohto

- Keittotason mukana toimitetaan liitäntäjohto.
- Käytä seuraavaa (tai sitä suurempaa) virtajohtotyyppiä vaurioituneen virtajohdon vaihtamiseksi: H05BB-F T min 90°C. Ota yhteys valtuutettuun huoltoliikkeeseen.

8.5 Asennus

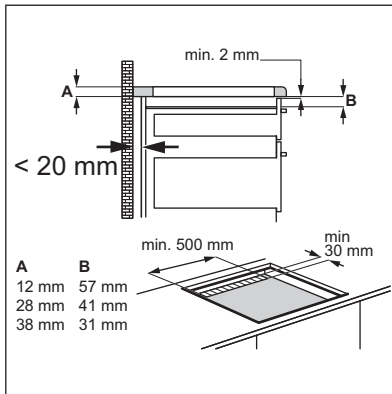
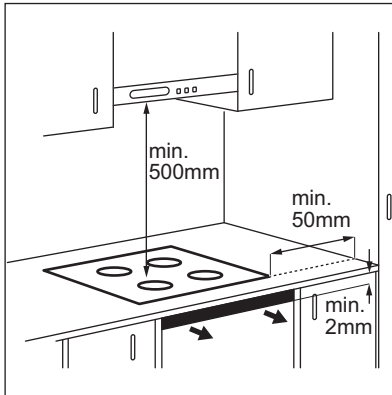

8.4 Tiivisteiden kiinnittäminen

1. Puhdista työtaso leikkausalueen ympäriltä.
2. Kiinnitä tuotteen mukana toimitettu tiivistenauha keittotason alareunaan lasikeraamisen pinnan ulkoista reunaa pitkin. Älä pidennä sitä. Varmista, että tiivistenauhan päät sijaitsevat yhden keittotason sivun keskellä.
3. Lisää muutamia millimetrejä, kun leikkaat tiivistenauhan pituuden.
4. Paina tiivistenauhan päät yhteen.

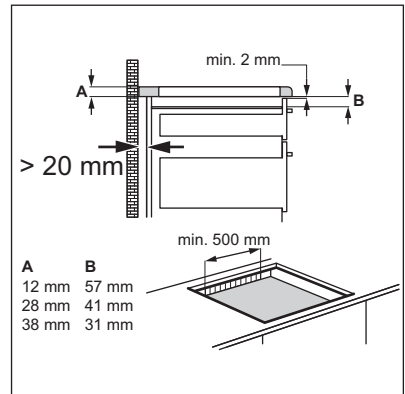
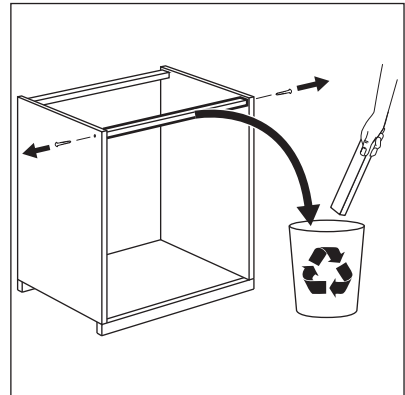

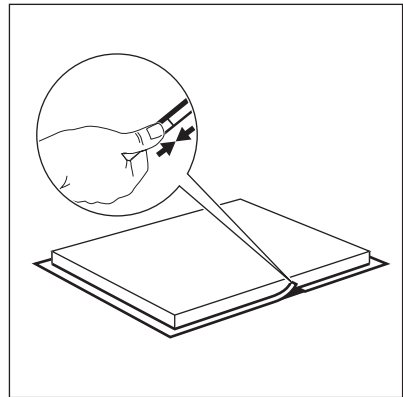
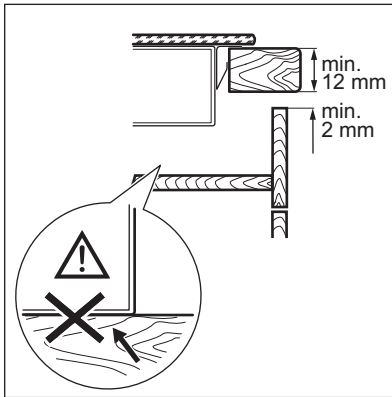
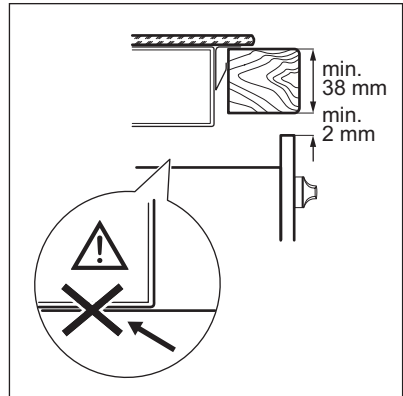
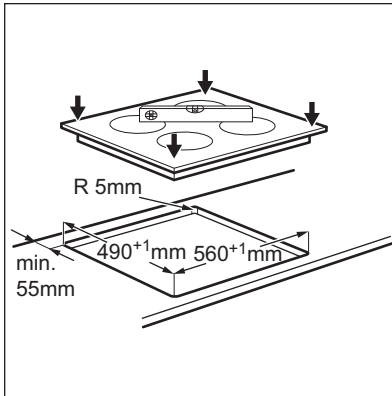

8.6 Suojakotelo

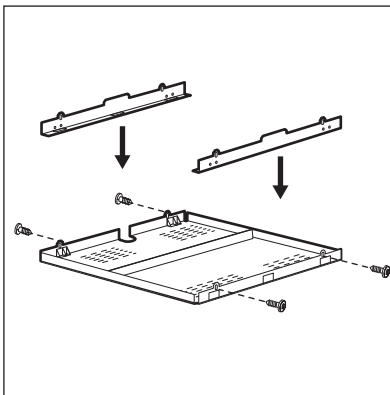

Jos käytössä on suojakotelo (lisävaruste), edessä oleva 2 mm:n ilmavirtaustila ja keittotason alapuolella oleva suojatase eivät ole tarpeen. Suojakotelo ei välttämättä ole saatavilla kaikissa maissa lisävarusteena. Ota yhteys paikalliseen jälleenmyyjään.



Et voi käyttää suojakoteloä, jos asennat keittotason uunin yläpuolelle.

9. TEKNISET TIEDOT

9.1 Arvokilpi

Malli HOI620S
 Tyyppi 58 GAP D5 AU
 Induktio 6.6 kW
 Sarjanumero
 ELECTROLUX

Tuotenumero 949 492 099 00
 220 - 240 V 50 - 60 Hz
 Valmistettu Romaniassa
 6.6 kW

9.2 Keittoalueiden määritykset

Keittoalue	Nimellisteho (suurin teho-taso) [W]	Power-toiminto [W]	Power-toiminto kesto enintään [min]	Keittoastian halkaisija [mm]
Vasemmalla edessä	2300	2800	10	180 - 210
Vasemmalla takana	1200	-	-	125 - 145
Oikealla edessä	1200	1800	4	125 - 145
Oikealla takana	1800	-	-	145 - 180

Keittoalueiden teho voi poiketa hiukan taulukon arvoista. Se vaihtelee keittoastian materiaalin ja koon mukaan.

Käytä korkeintaan taulukon halkaisijan kokoista keittoastiaa optimaalisten tulosten saavuttamiseksi.

10. ENERGIATEHOKKUUS

10.1 Tuotetiedot standardin EU 66/2014 mukaisesti

Mallin tunnus	HOI620S	
Keittotasotyyppi	Sisäänrakennettu keittotaso	
Keittoalueiden määrä	4	
Kuumennustekniikka	Induktio	
Pyöreiden keittoalueiden halkaisija (Ø)	Vasemmalla edessä Vasemmalla takana Oikealla edessä Oikealla takana	21,0 cm 14,5 cm 14,5 cm 18,0 cm
Energiankulutus keittoaluetta kohti (EC electric cooking)	Vasemmalla edessä Vasemmalla takana Oikealla edessä Oikealla takana	185,2 Wh/kg 179,3 Wh/kg 179,3 Wh/kg 177,2 Wh/kg

Keittotason energiankulutus (EC electric hob)

180,3 Wh/kg

EN 60350-2 - Ruoanlaittoon tarkoitetut sähkötoimiset kodinkoneet - Osa 2: Keittotasot - Suorituskyvyn mittaustavat



10.2 Energiansäästö

Voit säästää energiaa jokapäiväisen ruoanvalmistuksen aikana seuraavia vinkkejä noudattamalla.

- Kuumenna vettä vain tarvitsemäsi määrä.

- Mikäli mahdollista, peitä keittoastia aina kannella.
- Aseta keittoastia keittoalueelle ennen alueen kytkemistä toimintaan.
- Aseta pieni keittoastia pienemmälle keittoalueelle.
- Aseta keittoastia suoraan keittoalueen keskelle.
- Käytä jälkilämpöä ruoan pitämiseksi lämpimänä tai ruoan sulattamiseksi.

11. YMPÄRISTÖNSUOJELU

Kierrätä materiaalit, jotka on merkitty merkillä . Kierrätä pakkaus laittamalla se asianmukaiseen kierrätysastiaan. Suojele ympäristöä ja ihmisten terveyttä kierrättämällä sähkö- ja elektroniikkaromut. Älä hävitä merkillä .

merkittyjä kodinkoneita kotitalousjätteen mukana. Palauta tuote paikalliseen kierrätyskeskukseen tai ota yhteyttä paikalliseen viranomaiseen.

INNHOLD

1. SIKKERHETSINFORMASJON.....	35
2. SIKKERHETSANVISNINGER.....	36
3. PRODUKTBESKRIVELSE.....	38
4. DAGLIG BRUK.....	39
5. RÅD OG TIPS.....	41
6. STELL OG RENGJØRING.....	42
7. FEILSØKING.....	43
8. MONTERING.....	45
9. TEKNISKE DATA.....	47
10. ENERGIEFFEKTIV.....	48

VI TENKER PÅ DEG

Takk for at du har kjøpt et produkt fra Electrolux. Du har valgt et produkt som bringer flere tiår med erfaring og innovasjon med seg. Genial og stilig, og den er designet med tanke på deg. Du kan være trygg på at du får gode resultater hver gang du bruker den.

Velkommen til Electrolux.

Gå inn på vårt nettsted for å finne:



Få råd om bruk, finne brosjyrer, feilsøking, serviceinformasjon:
www.electrolux.com/webselfservice



Registrer produktet ditt for å få bedre service:
www.registerelectrolux.com



Kjøp tilbehør, forbruksvarer og originale reservedeler til produktet ditt:
www.electrolux.com/shop

KUNDESTØTTE OG SERVICE

Bruk alltid originale reservedeler.

Når du kontakter vår autoriserte serviceavdeling, må du sørge for å ha følgende data for hånden: Modell, PNC (produktnummer), serienummer.

Informasjonen finner du på typeskiltet.



Advarsel/Forsiktig – Sikkerhetsinformasjon



Generell informasjon og tips



Miljøinformasjon

Med forbehold om endringer.

1. ⚠ SIKKERHETSINFORMASJON

Les instruksjonene nøye før montering og bruk av produktet. Produsenten er ikke ansvarlig for eventuelle skader som skyldes feilaktig montering og bruk. Oppbevar produktets instruksjoner for fremtidig bruk.

1.1 Sikkerhet for barn og utsatte personer

- Dette produktet kan brukes av barn fra åtte år og oppover og personer med reduserte fysiske, sensoriske eller mentale evner eller manglende erfaring og kunnskap hvis de har tilsyn eller får instruksjon i sikker bruk av produktet og forstår hvilke farer som kan inntreffe.
- Ikke la barn leke med produktet.
- Oppbevar all emballasje utilgjengelig for barn.
- Hold barn og kjæledyr borte fra produktet når det brukes eller når den kjøler seg ned. Tilgjengelige deler er varme.
- Hvis produktet har en barnesikring, anbefaler vi at du aktiverer den.
- Rengjøring og vedlikehold skal ikke gjøres av barn med mindre de har tilsyn.
- Barn under 3 år, som ikke er under oppsyn, bør holdes unna produktet.

1.2 Generelt om sikkerhet

- Produktet og tilgjengelige deler blir varme under bruk. Ikke berør varmeelementene.
- Produktet er ikke beregnet for å brukes sammen med et separat fjernkontrollsystem eller et eksternt tidsur.
- Matlaging uten tilsyn på en komfyrtopp med fett eller olje kan være farlig og kan resultere i brann.
- Du må aldri prøve å slukke en brann med vann, men du må slå av produktet og deretter dekke flamme f.eks med et lokk eller et brannteppe.
- Ikke oppbevar gjenstander på kokeoverflatene.

- Metallgjenstander som kniver, gafler, skjeer og lokk må ikke legges på komfyrtoppen fordi de kan bli varme.
- Ikke bruk damprengjøring til å rengjøre produktet.
- Etter bruk slår du av komfyrtoppen med kontrollenheten. Ikke rett deg etter grytesensoren.
- Om glasskeramikkoverflaten / glassoverflaten har sprekker, skru av produktet for å unngå mulig elektrisk støt.
- Hvis strømkabelen er skadet, må den kun skiftes av et autorisert serviceverksted eller en lignende kvalifisert person for å unngå fare.

2. SIKKERHETSANVISNINGER

2.1 Installasjon



ADVARSEL!

Bare en kvalifisert person må installere dette produktet.

- Fjern all emballasjen
- Ikke monter eller bruk et skadet produkt.
- Følg monteringsanvisningene som følger med produktet.
- Overhold minimumsavstanden fra andre produkter og enheter.
- Vær alltid forsiktig når du flytter produktet, fordi det er tungt. Bruk alltid vernehansker.
- Dekk overflatene med tetningsmiddel for å forhindre at fuktighet forårsaker svelling.
- Beskytt produktets bunn mot damp og fuktighet.
- Ikke monter produktet ved siden av en dør eller under et vindu. Dette hindrer varme kokekar fra å falle ned fra produktet når døren eller vinduet er åpnet.
- Dersom produktet innstalleres over skuffene må du sørge for at rommet mellom bunnen av produktet og den øverste skuffen er nok for luftsirkulasjon.
- Produktets bunn kan bli varm. Vi anbefaler at du monterer et ikke-

brennbart separasjonspanel under produktet, for å forhindre tilgang til bunnen.

- Sørg for at ventilasjonavstanden på 2 mm mellom arbeidsplaten og fronten på den nedre enheten er fri. Garantien dekker ikke skader forårsaket av mangel på tilstrekkelig ventilasjonsplass.

2.2 Elektrisk tilkopling



ADVARSEL!

Fare for brann og elektrisk støt.

- Alle elektriske tilkoblinger skal utføres av en kvalifisert elektriker.
- Produktet må være jordat.
- Før enhver operasjon sørge for at produktet er koblet fra strømforsyningen.
- Kontroller at det er samsvar mellom den elektriske informasjonen på typeskiltet og strømforsyningen i huset. Hvis det ikke er det, må du kontakte en elektriker.
- Sørg for at produktet er riktig montert. Løs og feil strømkabel eller støpsel (hvis aktuelt) kan gjøre at terminalen blir for varm.
- Bruk riktig strømkabel.
- Sørg for at strømkabelen ikke floker seg.

- Sørg for at støtbeskyttelse er montert.
- Bruk avlastingsklemmen på kabelen.
- Sørg for at strømkabelen eller støpselet (hvis aktuelt) ikke berører det varme produktet eller varme kokekar, når du kobler produktet til stikkontaktene i nærheten
- Ikke bruk doble stikkontakter eller skjøteledninger.
- Pass på at støpselet (hvis aktuelt) og strømkabelen ikke blir påført skade. Kontakt det autoriserte servicesenteret vårt, eller en elektriker, for å få byttet en skadet strømkabel.
- Støtbeskyttelsen til strømførende og isolerte deler må festes på en måte som gjør at den ikke kan fjernes uten verktøy.
- Ikke sett støpselet i stikkontakten før monteringen er fullført. Kontroller at det er tilgang til stikkontakten etter monteringen.
- Hvis stikkontakten er løs, ikke koble til strømpluggen.
- Ikke trekk i kabelen for å koble fra produktet. Trekk alltid i selve støpselet.
- Bruk bare riktige isolasjonsenheter: vernebrytere, sikringer (sikringer av skrutypen skal fjernes fra holderen), jordfeilbrytere og kontaktorer.
- Den elektriske monteringen må ha en isoleringsenhet som lar deg frakoble produktet fra strømmettet ved alle poler. Isoleringsenheten må ha en kontaktåpningsbredde på minst 3 mm.
- Ikke la produktet være uten tilsyn mens det er i bruk.
- Slå av kokesonene etter hver gang de har vært i bruk.
- Ikke stol på grytedetektoren.
- Ikke legg bestikk eller grytelokk på kokesonene. De kan bli varme.
- Ikke bruk produktet med våte hender eller når det er i kontakt med vann.
- Ikke bruk produktet som arbeids- eller oppbevaringsflate.
- Hvis produktets overflate er knust må du koble produktet fra strømforsyningen umiddelbart. Dette for å forhindre elektrisk støt.
- Personer som bruker en pacemaker må holde en avstand på minst 30 cm fra induksjonskokesonene når produktet er i bruk.
- Når du legger mat i varm olje, kan det sprute.

**ADVARSEL!**

Risiko for brann og eksplosjon

- Oppvarming av fett og olje kan frigjøre brennbare damper. Hold flammer eller varme gjenstander unna fett og oljer når du bruker dem til tilberedning av mat.
- Dampen fra svært varm olje, kan føre til selvantennelse.
- Brukt olje som kan inneholde matrester, kan forårsake brann ved en lavere temperatur enn olje som brukes for første gang.
- Ikke legg brennbare produkter, eller gjenstander som er fuktet med brennbare produkter, inn i eller i nærheten av produktet.

2.3 Bruk

**ADVARSEL!**

Risiko for skade, brannskader og elektrisk støt.

- Fjern om nødvendig all emballasje, merking og beskyttelsesfilm før første gangs bruk.
- Dette produktet er beregnet for bruk i en husholdning.
- Produktets spesifikasjoner må ikke endres.
- Pass på at ventilasjonsåpningene ikke er blokkert.

**ADVARSEL!**

Fare for skade på produktet.

- Ikke plasser varme kokekar på betjeningspanelet.
- Ikke la kokekar koke tørre.
- Vær forsiktig slik at ingen gjenstander eller varme kokekar faller på produktet. Overflaten kan bli skadet.
- Ikke aktiver kokesonene med tomt kokekar eller uten kokekar.
- Ikke legg aluminiumsfolie på produktet.

- Kokekar av støpejern, støpt aluminium eller kokekar med ødelagt bunn kan lage riper i glasset/ glasskeramikken. Løft alltid disse objektene opp når du må flytte dem på platetoppen
- Dette produktet skal kun brukes til matlaging. Det må ikke brukes til andre formål, f.eks. oppvarming av rommet.

2.4 Hoito ja puhdistus

- Rengjør produktet med jevne mellomrom for å hindre skade på overflaten.
- Slå av produktet og la det avkjøle før du rengjør det.
- Koble produktet fra strømforsyningen for vedlikehold.
- Ikke bruk spylevann eller damp til å rengjøre produktet.
- Rengjør produktet med en fuktig, myk klut. Bare kun nøytrale

rengjøringsmidler. Du må aldri bruke skurende oppvaskmidler, skuresvamber, løsemidler eller metallgjenstander.

2.5 Avhending



ADVARSEL!

Fare for skade og kvelning.

- Kontakt kommunen din for informasjon om hvordan du kaster produktet på en riktig måte.
- Koble produktet fra strømmen.
- Kutt av strømkabelen og kast den.

2.6 Service

- Kontakt et autorisert servicesenter for å reparere produktet.
- Det skal bare brukes originale reservedeler.

3. PRODUKTBESKRIVELSE

3.1 Oversikt over platetoppen

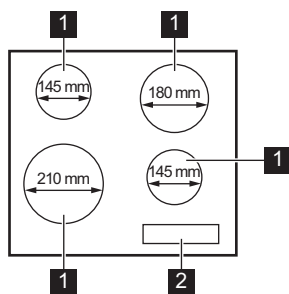

1 Induksjonskokesone

2 Betjeningspanel

3.2 Oversikt over betjeningspanelet

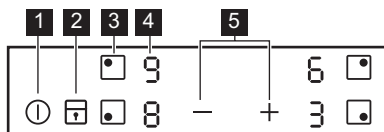

Bruk sensorfeltene til å betjene produktet. Displayer, indikatorer og lydsignaler forteller hvilke funksjoner som er i bruk.

	Sen-sorfelt	Funksjon	Kommentar
1	ⓘ	PÅ/AV	For å slå komfyrtoppen av og på.
2	Ⓜ	Sperre / Barnesikrings-funksjon	Låse/låse opp betjeningspanelet.
3	◻	-	For å velge kokesone.
4	-	Effekttrinn-display	Viser effekttrinnet.
5	-	Tidsindikatorer for kokesoner	Viser hvilken sone tiden er innstilt for.
6	-	Tidsurdisplay	Viser tiden i minutter.
7	+ / -	-	Stille inn et effekttrinn.

3.3 Varmeinnstillingsdisplayer

Visning	Beskrivelse
Ⓚ	Kokesonen er slått av.
Ⓚ - Ⓚ	Kokesonen er i bruk.
P	Effektfunksjon er aktivert.
E + tall	Det har oppstått en feil.
H	En kokesone er fremdeles varm (restvarme).
L	Sperre /Barnesikringsfunksjon-funksjonen er på.
F	Uegnet eller for lite kokekar, eller ikke noe kokekar på kokesonen.
-	Automatisk utkobling-funksjonen er i bruk.

3.4 Restvarmeindikator



ADVARSEL!

 Forbrenningsfare som følge av restvarme.

Induksjonskokesonene gir den nødvendige varmen for tilberedning direkte i bunnen av kokekaret. Glasskeramikken blir varmet opp av restvarmen fra kokekaret.

4. DAGLIG BRUK



ADVARSEL!



Se etter i Sikkerhetskapitlene.

4.1 Slå på og av

Berør ⓘ i 1 sekund for å slå koketoppen på eller av.

4.2 Automatisk utkobling



Funksjonen deaktiverer komfyrtoppen automatisk hvis:

- alle kokesonene er deaktiverte,
- du stiller ikke inn effektrinnet etter du har aktivert komfyrtoppen,
- du søler noe eller setter noe på betjeningspanelet i mer enn 10 sekunder (en panne, klut, o.l.). Et lydsignalet høres, deretter slås komfyrtoppen av. Fjern objektet eller vask betjeningspanelet.
- koketoppen blir for varm (f.eks. hvis en kasserolle tørrkokes). Før komfyrtoppen brukes igjen, må kokesonene være kalde.
- du bruker feil kokeredskap. Symbolet  tennes og kokesonen slås automatisk av etter 2 minutter.
- du deaktiverer ikke en kokesone eller endrer effektrinnet. Etter en stund tennes , og komfyrtoppen slås av.

Forholdet mellom effektrinnet og tiden som komfyrtoppen deaktiveres etter:





Effektrinnet	Komfyrtoppen deaktiveres etter
 , 1 - 2	6 timer
3 - 4	5 timer
5	4 timer
6 - 9	1,5 time

4.3 Velge kokesone

For å stille inn kokesonen, må du berøre sensorfeltet.  som hører til denne sonen. Displayet viser varmeinnstillingsindikasjonen ().

4.4 Effektrinnet

Velge kokesone.



Berør  for å øke effektrinnet. Berør  for å redusere effektrinnet. Berør  og  samtidig for å slå av kokesonen.

4.5 Effektfunksjon

Denne funksjonen gjør mer kraft tilgjengelig til induksjonskokesonene. Funksjonen kan aktiveres for induksjonskokesonen kun i en begrenset tidsperiode. Etter den tiden vil induksjonskokesonen automatisk gå tilbake til den høyeste varmeinnstillingen.

 Se etter i kapittelet "Teknisk informasjon".

Aktivere funksjonen for en kokesone:



angi først kokesonen og velg deretter maksimum varmeinnstilling. Berør  til  tennes.

Deaktivere funksjonen: berør .

4.6 Sperre

Du kan låse betjeningspanelet mens kokesonene er i bruk. Det hindrer utilsiktet endring av effektrinnet.

Still inn effektrinnet først.

For å aktivere funksjonen: berør   tennes i 4 sekunder.

For å deaktivere denne funksjonen:





berør . Det tidligere effektrinnet aktiveres.

 Når du slår av komfyrtoppen, deaktiveres også denne funksjonen.



4.7 Barnesikringsfunksjon

Denne funksjonen hindrer at koketoppen blir slått på ved en feiltakelse.





Aktivere funksjonen:

slå på koketoppen med . Ikke still inn effektrinnet. Berør  i 4 sekunder.  tennes. Slå av koketoppen med .

Deaktivere funksjonen:

slå på koketoppen med . Ikke still inn effektrinnet. Berør  i 4 sekunder.  tennes. Slå av koketoppen med .

Overstyre funksjonen for bare én tilberedningstid: slå på koketoppen

med .  tennes. Berør  i 4 sekunder. **Still inn effekttrinnet innen 10 sekunder.** Du kan betjene koketoppen. Når du slår av koketoppen med , aktiveres funksjonen igjen.

4.8 Effektstyring-funksjon

- Kokesonene er gruppert i henhold til plasseringen og tallet til fasene i koketoppen. Se bildet.
- Hver fase har en maksimal elektrisk effekt på 3700 W.
- Funksjonen deler effekten mellom kokesonene som er koblet til samme fase.
- Funksjonen aktiveres når det totale elektriske effekten til kokesonene som er koblet til én enkelt fase overstiger 3700 W.

- Funksjonen reduserer effekten til de andre kokesonene som er koblet til samme fase.
- Displayet for de reduserte sonene skifter mellom to nivåer.

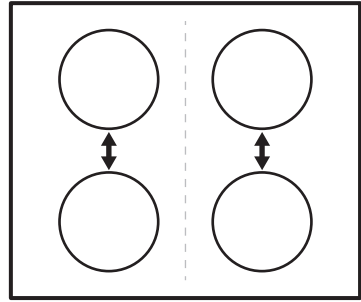

5. RÅD OG TIPS



ADVARSEL!

Se etter i Sikkerhetskapitlene.

5.1 Kokekar



På induksjonskokesoner lager et sterkt elektromagnetisk felt raskt varme i kokekaret.



Bruk egnede kokekar på induksjonskokesonene.

Materiale i kokekar

- **riktig:** støpejern, stål, emaljert stål, rustfritt stål, bunn med flere lag (med riktig merke fra produsenten).
- **ikke riktig:** aluminium, kobber, messing, glass, keramikk, porselen.

Kokekaret er riktig til induksjonskoketopp, hvis:

- litt vann koker veldig raskt på en sone med den høyeste varmeinnstillingen.
- en magnet fester seg til bunnen av kokekaret.



Kokekarets bunn må være så tykk og jevn som mulig.

Kokekarenes mål

Induksjonskokesonene tilpasser seg i noen grad målene til bunnen av kokekaret automatisk.

Kokesonens effektivitet henger sammen med kokekarets mål. Kokekar med en smalere diameter enn anbefalt minimum mottar bare halvparten av en kokesonens effektgrad.



Se etter i kapittelet "Teknisk informasjon".

5.2 Støy under bruk

Hvis du kan høre:

- knekkelyder: kokekaret består av forskjellige materialer (sandwichkonstruksjon).
- plystrelyd: du bruker kokesonen på et høyt effekttrinns, og kokekaret består av forskjellige materialer (sandwichkonstruksjon).
- summing: du bruker høyt effekttrinns.
- klikkelyder: det skjer elektriske koblinger.
- hvesing, summing: viften går.

Lydene er normale, og betyr ikke at det er feil på komfyrtoppen.



5.3 Eksempler på tilberedningsmåter

Forholdet mellom varmeinnstillingen og kokesonens strømforbruk er ikke lineær. Når du øker varmeinnstillingen er den ikke proporsjonal med kokesonens økte

strømforbruk. Dette betyr at kokesonen med middels varmeinnstillinger bruker mindre enn halvparten av effekten sin.



Opplysningene i tabellen er kun veiledende.

Effekttrinn	Brukes til:	Tid (min)	Tips
 - 1	Holde ferdig tilberedt mat varm.	etter behov	Sett et lokk på kokekaret.
1 - 2	Hollandaisesaus, smelt: smør, sjokolade, gelatin.	5 - 25	Bland innimellom.
1 - 2	Størkning: luftige omeletter, eggstand.	10 - 40	Tilberedes med lokk.
2 - 3	Svelling av ris og melkeretter, varming av ferdigretter.	25 - 50	Tilsett minst dobbelt så mye væske som ris, rør om melkeretter når halve tilberedningstiden har gått.
3 - 4	Dampkoke grønnsaker, fisk, kjøtt.	20 - 45	Tilsett noen spiseskjeer med væske.
4 - 5	Dampkoking av poteter.	20 - 60	Bruk maks. ¼ l vann til 750 g poteter.
4 - 5	Koking av større matvaremengder, gryteretter og supper.	60 - 150	Opptil 3 liter væske pluss ingredienser.
6 - 7	Varsom steking: filet, cordon bleu av kalv, koteletter, kokeretter, pølser, lever, sausejevning, egg, pannekaker, smultringer.	etter behov	Snu etter halve steketiden.
7 - 8	Steking, reven potetgrateng, hoftestykker, steker.	5 - 15	Snu etter halve steketiden.
9	Koke opp vann, koke pasta, brune kjøtt (gulasj, grytestek), frityrkoke pomes frites.		
	Kok store mengder vann. Effektfunksjonen er aktivert.		

6. STELL OG RENGJØRING



ADVARSEL!

Se etter i Sikkerhetskapitlene.

6.1 Generell informasjon

- Rengjør produktet etter hver bruk.
- Bruk kokekar med ren bunn.
- Riper eller mørke flekker på overflaten påvirker ikke produktets funksjon.

- Bruk et spesialrengjøringsprodukt for overflaten på koketoppen.
- Bruk en spesialskrape til glasset.

6.2 Rengjøring av komfyrtoppen

- **Fjern umiddelbart:** Smeltet plast, plastfolie, og mat som inneholder sukker. Hvis ikke kan smusset forårsake skade på komfyrtoppen.

Plasser skrapen på glassflaten i en skarp vinkel og skyv bladet bortover flaten.

- **Etter at komfyrtoppen er tilstrekkelig avkjølt fjernes:** kalkringer, vannringer, fettflekker, blanke metalliske misfarginger. Rengjør komfyrtoppen med en fuktig klut og rengjøringsmiddel som ikke sliper. Tørk komfyrtoppen med en myk klut etter rengjøring.

7. FEILSØKING









ADVARSEL!

Se etter i Sikkerhetskapitlene.

7.1 Hva må gjøres, hvis ...

Problem	Mulig årsak	Løsning
Du kan ikke aktivere eller betjene komfyrtoppen.	Komfyrtoppen er ikke koblet til en strømforsyning eller er koblet feil.	Kontroller om komfyrtoppen er riktig koblet til strømforsyningen. Se koblings skjemaet.
	Sikringen har gått.	Kontroller at sikringen er årsaken til funksjonssvikten. Hvis sikringene går gjentatte ganger, må du kontakte en elektriker.
		Slå på komfyrtoppen igjen og still inn varmen innen det har gått 10 sekunder.
	Du berørte 2 eller flere sensorfelt samtidig.	Berør bare ett sensorfelt.
	Det er vann eller fettsprut på betjeningspanelet.	Tørk av betjeningspanelet.
Et lydsignalet høres, deretter slås komfyrtoppen av. Et lydsignal høres når komfyrtoppen slår seg av.	Du har dekket til ett eller flere sensorfelt.	Fjern gjenstanden fra sensorfeltene.
Komfyrtoppen skrur seg av.	Du har satt noe på sensorfeltet ①.	Fjern gjenstanden fra sensorfeltet.
Restvarmeindikator fungerer ikke.	Zonen är inte varm eftersom den bara har varit påslagen en kort stund.	Kontakt servicesenteret dersom stekesonen fortsatt er varm i lang tid.

Problem	Mulig årsak	Løsning
Effekttrinnet endres mellom to trinn.	Effektstyring-funksjonen er aktivert.	Se etter i kapittelet "Daglig bruk".
Sensorfeltene blir varme.	Kokekaret er for stort eller du har plassert det for nær betjeningspanelet.	Sett store kokekar på de bakre sonene om mulig.
 lyser.	Automatisk utkobling er aktivert.	Deaktiver komfyrtoppen og aktiver den igjen.
 lyser.	Barnesikringsfunksjon eller Sperre er aktivert.	Se etter i kapittelet "Daglig bruk".
 lyser.	Det er ikke noen kokekar på kokesonen.	Sett kokekar på kokesonen.
	Du bruker feil type kokekar.	Bruk riktig kokekar. Se etter i kapittelet "Råd og tips".
	Diameteren på kokekarets bunn er for liten for kokesonen.	Bruk kokekar med riktige mål. Se etter i kapittelet "Teknisk informasjon".
 og et nummer vises.	Det er en feil på komfyrtoppen.	Koble komfyrtoppen fra strømforsyningen en stund. Koble fra sikringen i husets sikringssskap. Koble den til igjen. Hvis  tennes igjen må du snakke med et autorisert servicesenter.
 lyser.	Det er en feil på komfyrtoppen fordi kokekar koker tørt. Automatisk utkobling og overopphetingsvernet for sonen er aktiv.	Deaktiver komfyrtoppen. Fjern det varme kokekaret. Aktiver sonen igjen etter ca. 30 sekunder. Hvis kokekaret var problemet vil feilmeldingen fjernes. Restvarmeindikator vil forbli på. La kokekaret bli tilstrekkelig kaldt. Kontroller om dine kokekar er kompatible med komfyrtoppen. Se etter i kapittelet "Råd og tips".

7.2 Hvis du ikke kan finne en løsning ...

Hvis du ikke greier å løse problemet selv, kontakter du forhandleren eller et autorisert servicesenter. Angi opplysningene som du finner på

typeskiltet. Angi også den tresifrede bokstavkoden, koden for glasskeramikken (du finner den i hjørnet av glassflaten) samt feilmeldingen som vises. Påse at du har brukt komfyrtoppen riktig. Hvis ikke må du selv betale for service fra serviceteknikeren eller

forhandleren, også i garantitiden.
Anvisninger om kundeservice og

garantibetingelser finner du i garantiheftet.

8. MONTERING



ADVARSEL!
Se etter i
Sikkerhetskapitlene.

8.1 Før monteringen

Før montering av koketoppen må du skrive ned opplysningene som står på typeskiltet. Typeskiltet er plassert nederst på platetoppen.

Serienummer

8.2 Koketopper

Koketopper skal bare brukes når de er bygd inn i egnede enheter og arbeidsbenker som oppfyller standardene.

8.3 Tilkoplingskabel

- Koketoppen er utstyrt med en tilkoplingskabel.

8.5 Montering

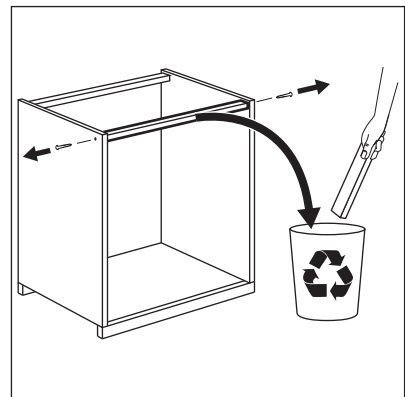
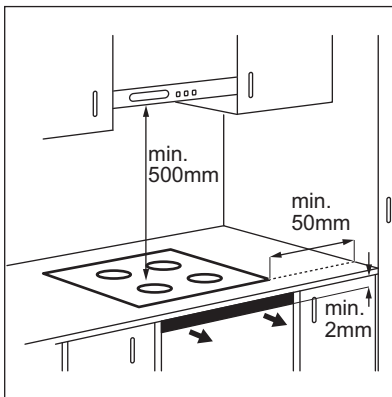

- For å erstatte den ødelagte strømkabelen bruke følgende (eller høyere) ledning type: H05BB-F T min 90°C. Kontakt ditt lokale servicesenter.

8.4 Feste tetningen

1. Rengjør benkeplaten rundt utskjæringsområdet.
2. Fest tetningsbåndet som følger med, til den nedre kanten av koketoppen langs ytterkanten av glasskeramikken. Ikke strekk båndet. Sørg for at endene av tetningsbåndet sitter i midten på den ene siden av koketoppen.
3. Beregn noen ekstra mm på lengden når du skjærer til tetningsbåndet.
4. Trykk de to endene av tetningsbåndet sammen.

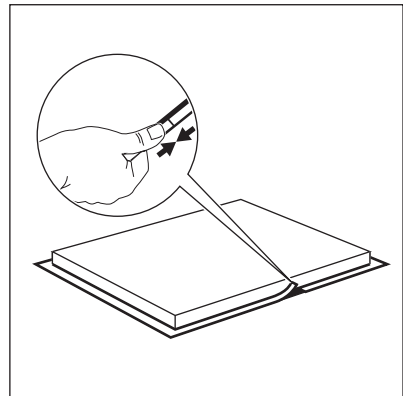
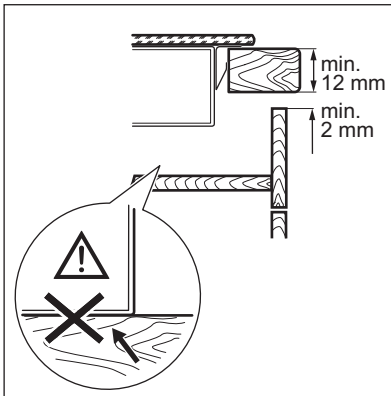
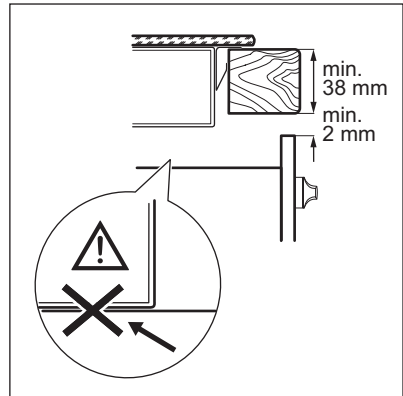
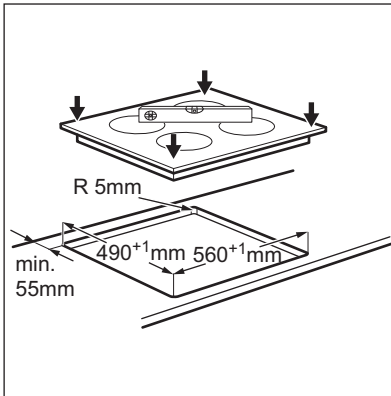
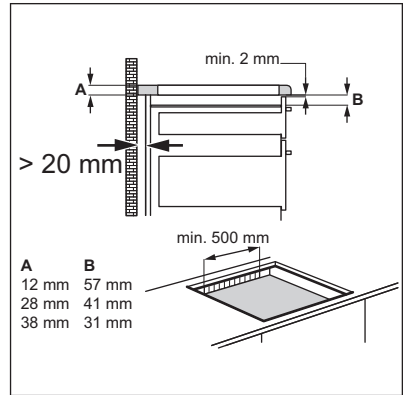
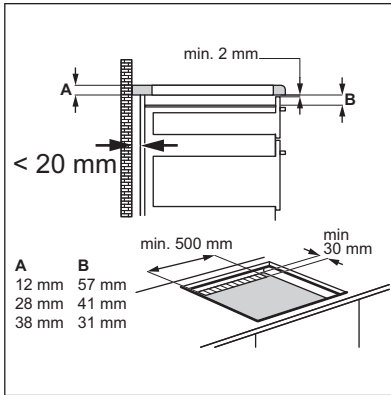

8.6 Beskyttelsesboks

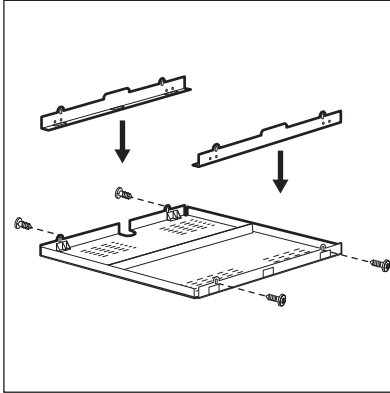

Hvis du benytter en beskyttelsesboks (tilleggsutstyr), er det ikke behov for den fremre luftspalten på 2 mm og beskyttelsesbunnen rett under koketoppen. Beskyttelsessettet er kanskje ikke tilgjengelig i enkelte land. Ta kontakt med din lokale leverandør.



Du kan ikke bruke beskyttelsesboksen hvis du monterer koketoppen over en stekeovn.

9. TEKNISKE DATA

9.1 Typeskilt

Modell HOI620S
Type 58 GAP D5 AU
Induksjon 6.6 kW
Serienr.
ELECTROLUX

PNC (produktnummer) 949 492 099 00
220 – 240 V 50 – 60 Hz
Laget i Romania
6.6 kW



9.2 Spesifikasjoner for kokesoner

Kokesone	Nominell effekt (maks varmeinnstilling) [W]	Effektfunksjon [W]	Effektfunksjon maksimal varighet [min]	Diameter på kokekar [mm]
Venstre foran	2300	2800	10	180 – 210
Venstre bak	1200	–	–	125 – 145
Høyre foran	1200	1800	4	125 – 145
Høyre bak	1800	–	–	145 – 180

Effekten for kokesonen kan variere noe sammenliknet med informasjonen i tabellen. Det endres med kokekarets materiale og mål.

For å oppnå et optimalt kokeresultat bør kokekaret ikke være større enn diameteren som er angitt i tabellen.

10. ENERGIEFFEKTIV

10.1 Produktinformasjon i henhold til EU 66/2014

Modellidentifikasjon	HOI620S	
Komfyrtopp-type	Komfyrtopp for innbygging	
Antall kokesoner	4	
Varmeteknologi	Induksjon	
Diameter på runde kokesoner (Ø)	Venstre foran	21,0 cm
	Venstre bak	14,5 cm
	Høyre foran	14,5 cm
	Høyre bak	18,0 cm
Energiforbruk per kokesone (EC electric cooking)	Venstre foran	185,2 Wh / kg
	Venstre bak	179,3 Wh / kg
	Høyre foran	179,3 Wh / kg
	Høyre bak	177,2 Wh / kg
Energiforbruk for komfyrtopp (EC electric hob)	180,3 Wh / kg	

EN 60350-2 – Elektriske husholdningsprodukter for matlaging – Del 2: Komfyrtopp – Metoder for måling av ytelse

10.2 Energisparende

Du kan spare energi på hverdagslig tilberedning hvis du følger hintene under.

- Bruk kun mengden du trenger når du varmer opp vann.

- Legg alltid lokk på kokekaret, hvis det er mulig.
- Plasser kokekaret på kokesonen før du slår den på.
- Sett mindre kokekar på mindre kokesoner.
- Sett kokekaret direkte på midten av kokesonen.
- Bruk restvarmen for å holde maten varm eller for å smelte den.

11. BESKYTTELSE AV MILJØET

Resirkuler materialer som er merket med symbolet . Legg emballasjen i riktige beholdere for å resirkulere det. Bidrar til å beskytte miljøet, menneskers helse og for å resirkulere avfall av elektriske og elektroniske produkter. Ikke kast produkter som er merket med symbolet

 sammen med husholdningsavfallet. Produktet kan leveres der hvor tilsvarende produkt selges eller på miljøstasjonen i kommunen. Kontakt kommunen for nærmere opplysninger.

INNEHÅLL

1. SÄKERHETSINFORMATION.....	50
2. SÄKERHETSFÖRESKRIFTER.....	51
3. PRODUKTBESKRIVNING.....	53
4. DAGLIG ANVÄNDNING.....	55
5. RÅD OCH TIPS.....	56
6. SKÖTSEL OCH RENGÖRING.....	58
7. FELSÖKNING.....	58
8. INSTALLATION.....	60
9. TEKNISK INFORMATION.....	62
10. ENERGIEFFEKTIVITET.....	63

VI TÄNKER PÅ DIG

Tack för att du köpt en Electrolux-produkt. Du har valt en produkt som för med sig årtionden av yrkeserfarenhet och innovation. Genial och elegant har den utformats med dig i åtanke. Så när du än använder den kan du känna dig trygg med att veta att du får fantastiska resultat varje gång.

Välkommen till Electrolux.

Besök vår webbplats för att:



Få tips om användning, broschyrer, felsökare, serviceinformation:
www.electrolux.com/webselfservice



Registrera din produkt för bättre service:
www.registerelectrolux.com



Köp tillbehör, förbrukningsvaror och originalreservdelar till din produkt:
www.electrolux.com/shop

KUNDTJÄNST OCH SERVICE

Vi rekommenderar att originalreservdelar används.

Ha följande uppgifter tillhands när du kontaktar serviceavdelningen. Modell, PNC, serienummer.

Informationen finns på typskylten.



Varningar/viktig säkerhetsinformation



Allmän information och tips



Miljöinformation

Med reservation för ändringar.

1. ⚠ SÄKERHETSINFORMATION

Läs noga de bifogade instruktionerna före installation och användning av produkten. Tillverkaren kan inte hållas ansvarig för personskador eller skador på egendom som orsakats av felaktig installation eller användning. Förvara alltid instruktionerna tillsammans med produkten för framtida bruk.

1.1 Säkerhet för barn och handikappade

- Denna produkt kan användas av barn från 8 års ålder och uppåt, och av personer med nedsatt fysisk, sensorisk eller mental förmåga, samt personer med bristande erfarenhet och kunskap, om de övervakas eller instrueras beträffande hur produkten används på ett säkert sätt och förstår de risker som är förknippade med användningen.
- Låt inte barn leka med produkten.
- Håll allt förpackningsmaterial utom räckhåll för barn.
- Håll barn och husdjur borta från produkten när den är igång eller när den svalnar. Åtkomliga delar är mycket varma.
- Om produkten har ett barnlås rekommenderar vi att du aktiverar det.
- Rengöring och användarunderhåll ska inte utföras av barn utan tillsyn.
- Barn under 3 år ska inte vistas i närheten utan ständig uppsikt.

1.2 Allmän säkerhet

- Produkten och åtkomliga delar blir heta under användning. Vidrör inte värmeelementen.
- Använd inte produkten med en extern timer eller ett separat fjärrkontrollsystem.
- Övervakad matlagning på en häll med fett eller olja kan vara farligt och kan leda till brand.

- Försök aldrig att släcka en eld med vatten, men stäng av produkten och täck över flaman, t.ex. med ett lock eller brandfilt.
- Förvara inte saker på kokyterna.
- Metallföremål som knivar, gafflar, skedar och lock bör inte placeras på hällens yta eftersom de blir varma.
- Använd inte ångrengörare vid rengöring av produkten.
- Efter användning, stäng av hällen med dess kontroll och lita inte på kokkärlsavkänningen.
- Om glaskeramikyta / glasyta är sprucken, stäng av produkten för att undvika risken för elektriska stötar.
- Om nätsladden är skadad måste den bytas av tillverkaren, en godkänd serviceverkstad eller personer med motsvarande utbildning, för att undvika fara.

2. SÄKERHETSFÖRESKRIFTER

2.1 Installation



WARNING!

Endast en behörig person får installera den här produkten.

- Avlägsna allt förpackningsmaterial
- Installera eller använd inte en skadad produkt.
- Följ de installationsinstruktioner som följer med produkten.
- Minsta avstånd till andra produkter ska beaktas.
- Produkten är tung, så var alltid försiktig när du flyttar den. Använd alltid skyddshandskar.
- Täta skurna ytor med tätningsmedel för att förhindra att fukt får den att svälla.
- Skydda produktens botten mot ånga och fukt.
- Installera inte produkten nära en dörr eller under ett fönster. Detta förhindrar att heta kokkärl faller ned från produkten när dörren eller fönstret är öppet.
- Om produkten är installerad ovanför lådor måste utrymmet mellan

- produktens botten och den övre lådan var tillräckligt så att luft kan cirkulera
- Produktens undersida kan bli het. Se till att en icke-brännbar separationspanel monteras under produkten så att man inte kommer åt undersidan.
 - Säkerställ att ett luftcirkulationsutrymme på 2 mm mellan bänkskivan och enhetens framsida upprätthålls. Garantin täcker inte skador som orsakats av brist på tillräckligt ventilationsutrymme.

2.2 Elektrisk anslutning



WARNING!

Risk för brand och elektriska stötar.

- Alla elektriska anslutningar ska göras av en behörig elektriker.
- Produkten måste jordas.
- Produkten måste göras strömlös före alla rengöringsarbeten
- Kontrollera att produktens märkdata överensstämmer med din strömkälla. I annat fall, kontakta en elektriker.
- Kontrollera att produkten är rätt installerad. Lösa och ej fackmässigt

- monterade nätkablar eller kontakter (i förekommande fall) kan orsaka överhettning i kopplingsplinten.
- Använd rätt nätkabel.
 - Låt inte elektriska ledningar trassla in sig.
 - Kontrollera att ett skydd mot elektriska stötar är installerat.
 - Dragavlasta kabeln.
 - Kontrollera att nätkabeln eller kontakten (i förekommande fall) inte vidrör den heta produkten eller det heta kokkärlet när du ansluter produkten till närliggande uttag
 - Använd inte grenuttag eller förlängningssladdar.
 - Kontrollera så att du inte skadar kontakten (i förekommande fall) och nätkabeln. Kontakta vårt auktoriserade servicecenter eller en elektriker för att ersätta en skadad nätkabel.
 - Stötskyddet för strömförande och isolerade delar måste fästas på ett sådant sätt att det inte kan tas bort utan verktyg.
 - Anslut stickkontakten till eluttaget endast i slutet av installationen. Kontrollera att stickkontakten är åtkomlig efter installationen.
 - Anslut inte stickkontakten om vägguttaget sitter löst.
 - Dra inte i nätkabeln för att koppla bort produkten från eluttaget. Ta alltid tag i stickkontakten.
 - Använd endast rätt isoleringsenheter: strömbrytare, säkringar (säkringar av skruvtyp tas ur hållaren), jordfelsbrytare och kontaktorer.
 - Den elektriska installationen måste ha en isolationsenhet så att du kan koppla från produkten från nätet vid alla poler. Kontaktöppningen på isolationsenheten måste vara minst 3 mm bred.

2.3 Användning



WARNING!

Risk för skador, brännskador eller elstötar föreligger.

- Ta bort all förpackning, etiketter och skyddsfilm (i förekommande fall) före första användningstillfället.

- Använd denna produkt för hushållsbruk.
- Ändra inte produktens specifikationer.
- Se till att ventilationsöppningarna inte är blockerade.
- Lämna inte produkten utan tillsyn under användning.
- Stäng av kokzonen efter varje användningstillfälle.
- Lita inte på kastrullvarnaren.
- Lägg inte bestick eller kastrullock på kokzonerna. De kan bli varma.
- Använd inte produkten med våta händer eller när den är i kontakt med vatten.
- Använd inte produkten som arbets- eller avlastningsyta.
- Om produktens yta är sprucken ska du omedelbart koppla loss den från eluttaget. Detta för att förhindra elstötar.
- Användare med pacemaker måste hålla ett avstånd på minst 30 cm från induktionskokzonerna när produkten är igång.
- Det kan stänka när du lägger livsmedel i het olja.



WARNING!

Risk för brand och explosion

- Fetter och olja kan frigöra lättantändliga ångor när de värms upp. Håll flammor eller uppvärmda föremål borta från fetter och oljor när du lagar mat med dem.
- Ångorna som frigörs i mycket het olja kan orsaka spontan förbränning.
- Använd olja, som kan innehålla matrester, kan orsaka brand vid lägre temperatur än olja som används för första gången.
- Placera inga lättantändliga produkter eller föremål som är fuktiga med lättantändliga produkter i, nära eller på produkten.



WARNING!

Risk för skador på produkten föreligger.

- Placera inga heta kokkärl på kontrollpanelen.
- Låt inte kokkärl torrkokas.

- Var försiktig så att inte föremål eller kokkärl faller på produkten. Ytan kan skadas.
- Aktivera inte kokzonerna med tomma kokkärl eller utan kokkärl.
- Lägg inte aluminiumfolie på produkten.
- Kokkärl av gjutjärn, aluminium eller med skadad botten kan repa glaset / glaskeramiken. Lyft alltid upp dessa föremål när du måste flytta dem på kokhällen.
- Denna produkt är endast avsedd för matlagning. Den får inte användas för några andra ändamål, t.ex. för rumsuppvärmning.

2.4 Skötsel och rengöring

- Rengör produkten regelbundet för att förhindra att ytmaterialiet försämras.
- Stäng av ugnen och låt den kallna före rengöring.
- Koppla från produkten från elnätet före underhåll.
- Spruta inte vatten eller ånga för att rengöra produkten.

- Rengör ugnen med en fuktig, mjuk trasa. Använd bara neutrala rengöringsmedel. Använd inte produkter med slipeffekt, skursvampar, lösningsmedel eller metallföremål.

2.5 Avfallshantering



VARNING!

Risk för kvävning eller skador.

- Kontakta kommunen för information om hur produkten kasseras korrekt.
- Koppla loss produkten från eluttaget.
- Klipp av strömkabeln och kassera den.

2.6 Underhåll

- Kontakta en auktoriserad serviceverkstad för reparation av produkten.
- Använd endast originaldelar.

3. PRODUKTBESKRIVNING

3.1 Beskrivning av hällen

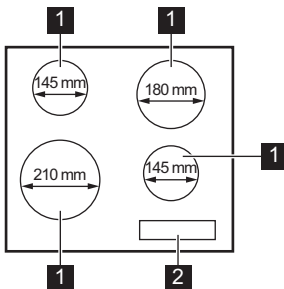



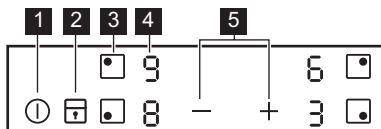

1 Induktionskokzon

2 Kontrollpanel







3.2 Beskrivning av kontrollpanelen

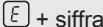

Använd touch-kontrollerna för att betjäna produkten. Displayerna, indikatorerna och ljudsignalerna markerar vilka funktioner som är aktiverade.

	Touch-kontroll	Funktion	Kommentar
1		PÅ/AV	För att aktivera och avaktivera hällen.
2		Knapplås / Barnlås	För att låsa/låsa upp kontrollpanelen.
3		-	För att välja kokzon.
4	-	Värmelägesdisplay	För att visa det inställda värmeläget.
5	-	Timerindikatorer för kokzonerna	För att visa för vilken kokzon tiden är inställd.
6	-	Timerdisplay	För att visa tiden i minuter.
7		-	För inställning av värmeläge.

3.3 Visningar av värmelägen

Display	Beskrivning
	Kokzonen är avstängd.
	Kokzonen är på.
	Effektfunktion är på.
 + siffra	Ett fel har uppstått.
	En kokzon är fortfarande varm (restvärme).
	Knapplås /Barnlås-funktionen är igång.
	Kokkärlet är felaktigt eller för litet, eller inget kokkärl är placerat på kokzonen.
	Automatisk avstängning-funktionen är igång.

3.4 Restvärmeindikering



WARNING!

 Risk för brännskador från restvärme.

Induktionskokzonerna skapar den värme som behövs för tillagningen direkt i kokkärlets botten. Glaskeramiken värms upp av restvärmen hos kokkärlet.

4. DAGLIG ANVÄNDNING



VARNING!



Se säkerhetsavsnitten.

4.1 Aktivera och avaktivera

Tryck på  i 1 sekund för att sätta på eller stänga av hällen.

4.2 Automatisk avstängning



Funktionen stänger av hällen automatiskt om:

- alla kokzoner är avaktiverade.
- du inte ställer in värmeläge efter hällen har aktiverats.
- du spiller något eller sätter något på kontrollpanelen längre än 10 sekunder (en kastrull, en handduk osv.). En ljudsignal ljuder och hällen stängs av. Ta bort föremålet eller rengör kontrollpanelen.
- hällen blir för het (t.ex. om ett kokkärl kokar torrt). Innan du använder hällen igen måste kokzonen kallna.
- du använder ett olämpligt kokkärl. Symbolen  tänds och kokzonen stängs av automatiskt efter 2 minuter.
- du avaktiverar inte en kokzon eller ändrar värmeläget. Efter en stund tänds  och hällen stängs av.

Förhållandet mellan värmeläge och tiden efter vilken hällen stängs av:

Värmeläge	Hällen stängs av efter
 , 1 - 2	6 timmar
3 - 4	5 timmar
5	4 timmar
6 - 9	1,5 timme



4.3 Välja kokzon

Ställ in kokzonen genom att trycka på touchkontrollen  som är kopplad till denna kokzon. Displayen markerar indikeringen av värmeläget (.

4.4 Värmeläge

Ställ in kokzonen.

Tryck på  för att öka värmeläget.

Användning  för att minska värmeläget. Tryck på  och  samtidigt för att inaktivera kokzonen.

4.5 Effektfunktion

Den här funktionen gör mer effekt tillgänglig för induktionskokzonerna. Funktionen kan bara aktiveras för induktionskokzonen under en begränsad tidsperiod. Därefter kopplar induktionskokzonen automatiskt tillbaka till högsta värmeläget.



Se avsnittet "Teknisk information".

För att aktivera funktionen för en kokzon: ställ först in kokzonen och sedan högsta värmeläge. Tryck på .



Tryck på  tänds.

Avaktivera funktionen: tryck på .

4.6 Knapplås

Du kan låsa kontrollpanelen medan kokzonerna är igång. Funktionen förhindrar oavsiktliga ändringar av värmeläget.

Ställ in värmeläget först.

Aktivera funktionen: tryck på   tänds i 4 sekunder.





För att avaktivera funktionen: tryck på . Föregående värmeläge aktiveras.







När du avaktiverar hällen stängs även denna funktion av.

4.7 Barnlås

Denna funktion förhindrar oavsiktlig användning av hällen.

Aktivera funktionen: aktivera hällen med . Ställ inte in värmeläget. Tryck på  i 4 sekunder.  tänds. Inaktivera hällen med .

Avaktivera funktionen: aktivera hällen med . Ställ inte in värmeläget. Tryck på  i 4 sekunder.  tänds. Inaktivera hällen med .

För att kringgå funktionen för ett enskilt tillagningstillfälle: aktivera hällen med .  tänds. Tryck på  i 4 sekunder. **Ställ in värmeläge inom 10 sekunder.** Hällen kan nu användas. Om du avaktiverar hällen med  aktiveras funktionen igen.

4.8 Effektreglering-funktion

- Kokzonerna är grupperade enligt plats och nummer på faserna i hällen. Se bilden.
- Varje fas har en maximal elektricitetsbelastning på 3700 W.

- Funktionen delar strömmen mellan de kokzoner som är anslutna till samma fas.
- Funktionen aktiveras när den totala elektricitetsbelastningen på kokzonerna som anslutits till en fas har överskridit 3700 W.
- Funktionen minskar strömmen till de andra kokzonerna som är anslutna till samma fas.
- Värmeläget för de reducerade kokzonerna ändras mellan två nivåer.

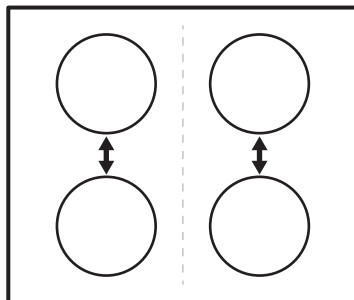

5. RÅD OCH TIPS



WARNING!

Se säkerhetsavsnitten.

5.1 Kockärl



För induktionskokzoner genereras värme mycket snabbt i kockärlat av ett kraftigt elektromagnetiskt fält.



Använd induktionskokzonerna med korrekt kockärl.

Kockärismaterial

- **Lämpliga:** gjutjärn, stål, emaljerat stål, rostfritt stål, botten med flera lager (märkt som lämpligt av tillverkaren).
- **Olämpliga:** aluminium, koppar, mässing, glas, keramik, porslin.

Kockärl är lämpliga för en induktionshäll om:

- lite vatten kokar mycket snabbt upp på en kokzon som är inställd på det högsta värmeläget.
- en magnet fastnar på kockkärlens botten.



Kockkärlens botten skall vara så tjock och så plan som möjligt.

Kockkärlens mått

Induktionskokzonerna anpassar sig automatiskt till storleken på kockkärlens botten upp till en viss gräns.

Hur effektiv kokzonen är beror på kockkärlens diameter. Kockärl med en mindre diameter får bara en del av effekten som kokzonen genererar.



Se avsnittet "Teknisk information".

5.2 Ljud under användning

Om du hör:

- knackande ljud: är kokkärlet tillverkat av olika material ("sandwichkonstruktion").
- visslande ljud: använder du kokzonen med hög effektnivå och kokkärlet är tillverkat av olika material ("sandwichkonstruktion").
- surrande: använder du hög effektnivå.
- klickande: beror detta på elektriska omkopplingar.
- susande: beror detta på att fläkten är igång.

Dessa ljud är normala och innebär inte att det är fel på produkten.

5.3 Exempel på olika typer av tillagning

Relationen mellan värmelägets och kokzonens förbrukning är inte linjär. När du ökar värmeläget är det inte proportionellt mot att öka kokzonens effektförbrukning. Det betyder att kokzonen med medelhögt värmeläge använder mindre än hälften av sin effekt.



Uppgifterna i tabellen är endast avsedda som vägledning.

Värmeläge	Använd för:	Tid (min)	Tips
- 1	Varmhållning av tillagad mat.	efter behov	Lägg ett lock på ett kokkärl.
1 - 2	Hollandaisésås, smältning av: smör, choklad, gelatin.	5 - 25	Rör om med jämna mellanrum.
1 - 2	Stanning: fluffiga omeletter, äggstanning.	10 - 40	Tillaga med lock.
2 - 3	Småkoka ris och mjölkkrätter, värma färdiglagade rätter.	25 - 50	Minst dubbelt så mycket vätska som ris, rör om mjölk-baserade rätter under tillagningen.
3 - 4	Ångkoka grönsaker, fisk, kött.	20 - 45	Tillsätt några matskedar vätska.
4 - 5	Kokning av potatis.	20 - 60	Använd max. ¼ liter vatten till 750 g potatis.
4 - 5	Tillaga större mängder mat, stuvningar och soppor.	60 - 150	Upp till 3 l vätska plus ingredienser.
6 - 7	Lätt stekning: schnitzel, cordon bleu, kotletter, kroketter, korv, lever, ägg, pannkakor, munkar.	efter behov	Vänd efter halva tiden.
7 - 8	Kraftig stekning, potatiskroketter, njurstek, fransyska.	5 - 15	Vänd efter halva tiden.
9	Koka vatten, koka pasta, bryna kött (gulasch, grytstek), fritera pommes frites.		
	Koka stora mängder vatten. Effektfunktionen är aktiverad.		

6. SKÖTSEL OCH RENGÖRING



WARNING!

Se säkerhetsavsnitten.

6.1 Allmän information

- Rengör hällen efter varje användningstillfälle.
- Använd alltid kokkärl med ren botten.
- Repor eller mörka fläckor på ytan har ingen inverkan på hur hällen fungerar.
- Använd ett särskilt rengöringsmedel för hällens yta.
- Använd en speciell skrapa för glaset.

6.2 Rengöring av hällen

- **Ta omedelbart bort:** smält plast, plastfolie och mat med socker. I annat

fall kan denna typ av smuts skada hällen. Sätt specialskrapan snett mot glasytan och för bladet över ytan.

- **Ta bort när hällen svalnat tillräckligt:** kalkringar, vattenringar, fettstänk, glänsande metalliska missfärgningar. Rengör hällen med en fuktig trasa och lite rengöringsmedel utan slipmedel. Efter rengöring, torka av hällen med en mjuk trasa.

7. FELSÖKNING



WARNING!

Se säkerhetsavsnitten.

7.1 Om produkten inte fungerar...

Problem	Möjlig orsak	Lösning
Det går inte att aktivera eller använda hällen.	Hällen är inte ansluten till strömförsörjningen eller den är ansluten på fel sätt.	Kontrollera att hällen är korrekt ansluten till strömförsörjningen. Se kopplingschemat.
	En säkring har utlösts.	Kontrollera om säkringen är orsaken till felet. Om säkringen går gång på gång, tala med en kvalificerad elektriker.
		Sätt på hällen igen och ställ in värmeläget inom 10 sekunder.
	Du har tryckt på 2 eller flera touch-kontroller samtidigt.	Tryck bara på en touch-kontroll.
	Det finns vatten eller fettstänk på kontrollpanelen.	Rengör kontrollpanelen.

Problem	Möjlig orsak	Lösning
En ljudsignal ljuder och hällen stängs av. En ljudsignal ljuder när hällen slår ifrån.	Du har ställt något på en eller flera touch-kontroller.	Ta bort föremålet från touch-kontrollerna.
Hällen stängs av.	Du satte något på touch-kontrollen ①.	Ta bort föremålet från touch-kontrollen.
Restvärmeindikering går inte att tända.	Zonen är inte varm eftersom den bara har varit påslagen en kort stund.	Kontakta en auktoriserad serviceverkstad om kokzonen varit på tillräckligt länge för att vara varm.
Värmeläget ändras mellan två nivåer.	Effektreglering-funktionen är igång.	Se avsnittet "Daglig användning".
Touch-kontrollerna blir varma.	Kokkärlet är för stort eller står för nära kontrollerna.	Placera stora kokkärl på de bakre zonerna om möjligt.
[-] tänds.	Automatisk avstängning är på.	Stäng av hällen och sätt på den igen.
[L] tänds.	Barnlås- eller Knapplås-funktionen är igång.	Se avsnittet "Daglig användning".
[F] tänds.	Det står inget kokkärl på zonen.	Ställ ett kokkärl på zonen.
	Fel kokkärl.	Använd rätt typ av kokkärl. Se avsnittet "Råd och tips".
	Diametern på kokkärlets botten är för liten för zonen.	Använd kokkärl med rätt mått. Se avsnittet "Teknisk information".
[E] och en siffra tänds.	Det har uppstått ett fel på hällen.	Koppla loss hällen från eluttaget en stund. Ta ur eller koppla från säkringen i husets/lägenhetens säkringskåp. Anslut igen. Om [E] tänds igen ber vi dig kontakta en auktoriserad serviceverkstad.

Problem	Möjlig orsak	Lösning
 tänds.	Det är fel på hällen eftersom ett kokkärl kokat torrt. Automatisk avstängning och överhettningsskyddet för zonerna är igång.	Stäng av hällen. Ta bort det heta kokkärlet. Slå på zonen igen efter ca 30 sekunder. Om kokkärlet var problemet släcks felmeddelandet. Restvärmeindikering kan fortsätta lysa. Låt kokkärlet bli tillräckligt svalt. Kontrollera om kokkärlet är kompatibelt med hällen. Se avsnittet "Råd och tips".

7.2 Om du inte finner en lösning...

Kontakta försäljaren eller ett auktoriserat kundservicecenter om du inte kan avhjälpa felet. Uppge uppgifterna på typskylten. Meddela även den tresiffriga koden och koden för glaskeramiken (den sitter i hörnet på hällen) och

felmeddelande som visas. Kontrollera att du har hanterat hällen på korrekt sätt. Annars kommer besök från servicetekniker eller fackhandlare inte att vara kostnadsfritt, inte ens under garantitiden. Anvisningar för kundservice och garantibestämmelser finns i garantihäftet.

8. INSTALLATION



WARNING!

Se säkerhetsavsnitten.

8.1 Före installationen

Innan du installerar hällen ska du anteckna informationen nedan från typskylten. Typskylten sitter nertill på hällen.

Serienummer

8.2 Inbyggnadshällar

Inbyggnadshällar får endast användas efter installation i lämpliga inbyggnadsenheter och arbetsbänkar enligt gällande standarder.

8.3 Nätkabel

- Hällen är försedd med en nätkabel.

- Byta ut en skadad nätkabel mot följande (eller högre) nätkabeltyp: H05BB-F T min 90°C. Kontakta det lokala servicecentret.

8.4 Sätta fast tätningen

1. Rengör bänkskivan runt det utskurna området.
2. Sätt fast tätningslisten runt den nedre kanten på hällen längs ytterkanten på glaskeramiken. Dra inte ut den. Kontrollera att ändarna på tätningslisten sitter i mitten på ena sidan av hällen.
3. Lägg till några mm när du skär till tätningslisten.
4. Tryck samman de två ändarna på tätningslisten.

8.5 Montering

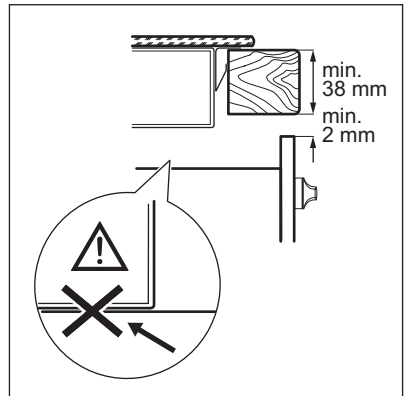
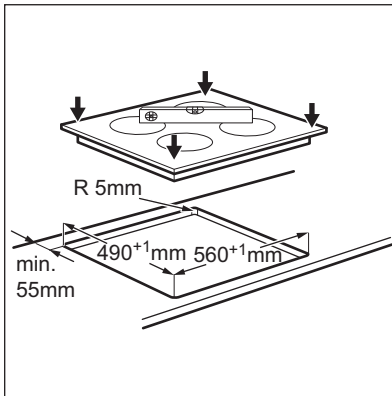
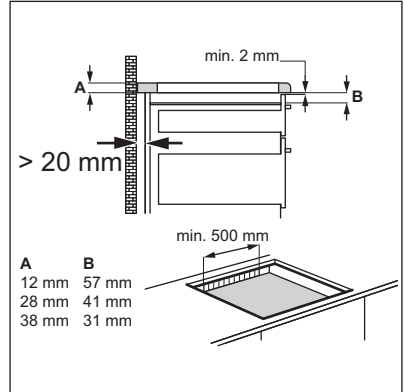
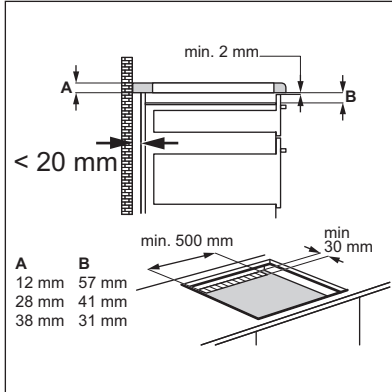
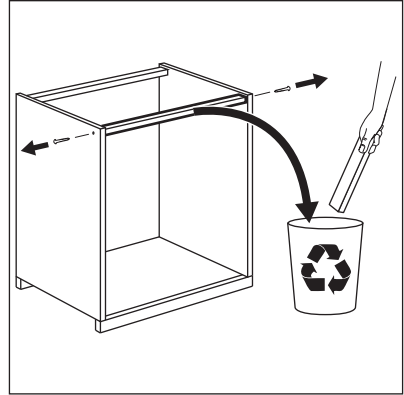
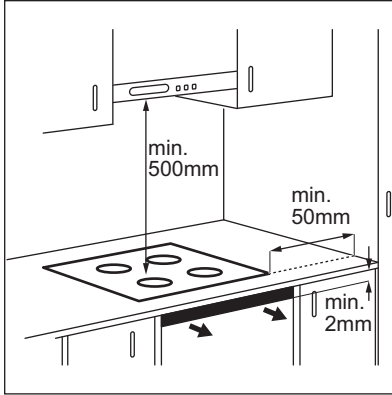

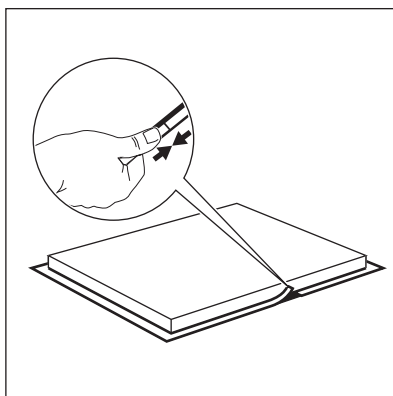
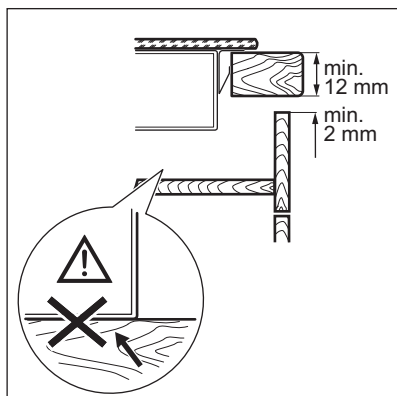

8.6 Skyddslåda

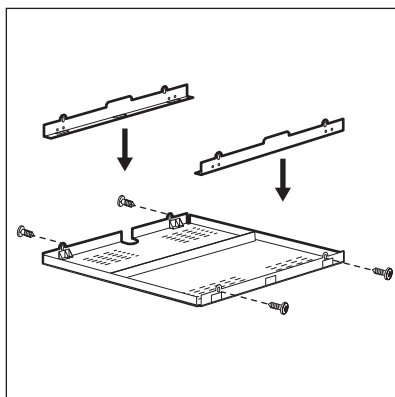

Om du har en skyddslåda (extra tillbehör) behövs inte det främre luftflödesutrymmet på 2 mm och skyddsgolvet direkt under hällen. Skyddslådan (tillbehör) finns inte i alla länder. Kontakta din lokala återförsäljare.

i Du kan inte använda skyddslådan om du installerar hällen ovanför en ugn.

9. TEKNISK INFORMATION

9.1 Typskylt

Modell HOI620S
 Typ 58 GAP D5 AU
 Induktion 6.6 kW
 Serienr
 ELECTROLUX

PNC 949 492 099 00
 220 - 240 V 50 - 60 Hz
 Tillverkad i Rumänien
 6.6 kW



9.2 Specifikation för kokzonerna

Kokzon	Nominell effekt (max värmeläge) [W]	Effektfunktion [W]	Effektfunktion maximal varaktighet [min]	Kokkärlets diameter [mm]
Vänster fram	2300	2800	10	180 - 210
Vänster bak	1200	-	-	125 - 145
Höger fram	1200	1800	4	125 - 145
Höger bak	1800	-	-	145 - 180

Kokzonernas effekt kan skilja sig en aning från uppgifterna i tabellen. Den ändras efter kokkärlets material och mått.

För optimalt matlagingsresultat använd inte kokkärl större än diametern i tabellen.

10. ENERGIEFFEKTIVITET

10.1 Produktinformation enligt EU 66/2014

Modellbeskrivning	HOI620S		
Typ av håll	Håll för inbyggnad		
Antal kokzoner	4		
Uppvärmningsteknik	Induktion		
Diameter på runda kokzoner (Ø)	Vänster fram	21,0 cm	
	Vänster bak	14,5 cm	
	Höger fram	14,5 cm	
	Höger bak	18,0 cm	
Energiförbrukning per kokzon (EC electric cooking)	Vänster fram	185,2 Wh / kg	
	Vänster bak	179,3 Wh / kg	
	Höger fram	179,3 Wh / kg	
	Höger bak	177,2 Wh / kg	
Energiförbrukning för hållen (EC electric hob)	180,3 Wh / kg		

EN 60350-2 - Elektriska matlagingsprodukter för hushållsbruk - Del 2: Hållar – Metoder för mätning av prestanda

10.2 Energibesparing

Du kan spara energi vid vardagsmatlagningen om du följer nedanstående tips.

- Värm bara upp den mängd vatten du behöver.

- Sätt om möjligt alltid ett lock på kokkärlet.
- Ställ kokkärlet på kokzonen innan du aktiverar den.
- Ställ ett mindre kokkärl på mindre kokzoner.
- Ställ kokkärlet i mitten av kokzonen.
- Använd restvärmen för att hålla maten varm eller för att smälta den.

11. MILJÖSKYDD

Återvinn material med symbolen .
Återvinn förpackningen genom att placera den i lämpligt kärl. Bidra till att skydda vår miljö och vår hälsa genom att återvinna avfall från elektriska och elektroniska produkter. Släng inte

produkter märkta med symbolen  med hushållsavfallet. Lämna in produkten på närmaste återvinningsstation eller kontakta kommunkontoret.

www.electrolux.com/shop



867322119-C-492015

